

XPS™

GUÍA DE CONFIGURACIÓN





**XPS**™

**GUÍA DE CONFIGURACIÓN**

Modelo normativo: P12G

Tipo normativo: P12G001

# Notas, precauciones y avisos

 **NOTA:** una NOTA indica información importante que le ayuda a hacer un mejor uso del equipo.

 **PRECAUCIÓN:** una PRECAUCIÓN indica la posibilidad de daños en el hardware o la pérdida de datos e informa de cómo evitar el problema.

 **AVISO:** un mensaje de AVISO indica el riesgo de daños materiales, lesiones o incluso la muerte.

Si ha adquirido un equipo Dell™ n Series, las referencias que aparecen en este documento relativas a los sistemas operativos de Microsoft® Windows® no son aplicables.

-----  
**La información contenida en este documento puede modificarse sin previo aviso.**

**© 2010 Dell Inc. Todos los derechos reservados.**

Queda estrictamente prohibida la reproducción de estos materiales del modo que sea sin el consentimiento por escrito de Dell Inc.

Marcas comerciales utilizadas en este texto: *Dell*, el logotipo de *DELL*, *XPS*, *Solution Station* y *DellConnect* son marcas comerciales de Dell Inc.; *Intel* y *Centrino* son marcas comerciales registradas y *Core* es una marca comercial de Intel Corporation en Estados Unidos y otros países; *Microsoft*, *Windows* y el logotipo del botón de inicio de *Windows* son marcas comerciales o marcas comerciales registradas de Microsoft Corporation en Estados Unidos y otros países; *Blu-ray Disc* es una marca comercial de Blu-ray Disc Association; *Bluetooth* es una marca comercial registrada propiedad de Bluetooth SIG, Inc. y Dell la usa con licencia.

Otras marcas y otros nombres comerciales pueden utilizarse en este documento para hacer referencia a las entidades que los poseen o a sus productos. Dell Inc. renuncia a cualquier interés sobre la propiedad de marcas y nombres comerciales que no sean los suyos.

# Contenido

<b>Configuración del portátil XPS . . . . .</b>	<b>7</b>	<b>Uso del portátil XPS . . . . .</b>	<b>22</b>
Antes de configurar su equipo . . . . .	7	Características de la vista derecha . . . . .	22
Conexión del adaptador de CA . . . . .	8	Características de la vista izquierda . . . . .	26
Conexión del cable de red (opcional) . . . . .	9	Características de la vista posterior . . . . .	28
Pulse el botón de encendido . . . . .	10	Funciones de la base y el teclado del equipo . . . . .	30
Configuración de Microsoft Windows . . . . .	11	Luces e indicadores de estado . . . . .	34
Crear soporte de recuperación de sistema (recomendado) . . . . .	12	Desactivar carga de la batería . . . . .	35
Instalación de la tarjeta SIM (opcional) . . . . .	14	Posturas del ratón táctil . . . . .	36
Activar o desactivar la conexión inalámbrica (opcional) . . . . .	16	Teclas de control multimedia . . . . .	38
Configuración de la pantalla inalámbrica (opcional) . . . . .	18	Funciones de la regleta de control . . . . .	40
Configuración del sintonizador de TV (opcional) . . . . .	19	Uso de la unidad óptica . . . . .	42
Conectarse a Internet (opcional) . . . . .	20	Funciones de la pantalla . . . . .	44
		Uso de la pantalla táctil (opcional) . . . . .	46
		Extracción y colocación de la batería . . . . .	50
		Características de software . . . . .	52

## Contenido

Copia de seguridad Dell DataSafe Online . . . . .	53	<b>Restauración del sistema operativo. . . . .</b>	<b>73</b>
Tecnología nVidia Optimus (opcional). . . . .	54	Restaurar sistema . . . . .	74
Sensor de caída libre . . . . .	55	Copia de seguridad local Dell DataSafe . . . . .	75
Dell Dock (opcional) . . . . .	56	Soporte de recuperación del sistema . . . . .	77
<b>Solución de problemas. . . . .</b>	<b>57</b>	Factory Image Restore de Dell . . . . .	78
Códigos de sonido . . . . .	57	<b>Obtención de ayuda . . . . .</b>	<b>80</b>
Problemas con la pantalla táctil . . . . .	58	Servicio al cliente y asistencia técnica . . . . .	81
Problemas de red . . . . .	59	DellConnect™ . . . . .	81
Problemas de alimentación . . . . .	60	Servicios en línea . . . . .	82
Problemas con la memoria . . . . .	61	Servicio automatizado de estado de pedidos . . . . .	83
Bloqueos y problemas con el software . . . . .	62	Información sobre productos . . . . .	83
<b>Uso de las herramientas de soporte . . . . .</b>	<b>64</b>	Devolución de productos para su reparación en garantía o para abono . . . . .	84
centro de soporte técnico de Dell . . . . .	64	Antes de llamar . . . . .	86
Mis descargas de Dell . . . . .	65	Cómo ponerse en contacto con Dell . . . . .	88
Mensajes del sistema . . . . .	66	<b>Localización de más información y Recursos . . . . .</b>	<b>89</b>
Solucionador de problemas de hardware . . . . .	68		
Dell Diagnostics . . . . .	68		

<b>Especificaciones</b> .....	<b>92</b>
<b>Apéndice</b> .....	<b>99</b>
Aviso de productos de Macrovision . . . .	99
Información para la NOM o Norma Oficial Mexicana (Solo para México) . . . .	100
<b>Índice</b> .....	<b>101</b>





# Configuración del portátil XPS

Esta sección ofrece información sobre la configuración del portátil Dell™ XPS™.

## Antes de configurar su equipo

Al situar el equipo, asegúrese de que deja un acceso fácil a la fuente de alimentación, una ventilación adecuada y que lo coloca sobre una superficie nivelada.

Las restricciones del flujo de aire alrededor del portátil pueden hacer que se sobrecaliente. Para prevenir el sobrecalentamiento asegúrese de dejar un mínimo de 5,1 cm (2 pulgadas) por los lados. Nunca debe colocar el equipo en un espacio cerrado, como un armario o un cajón, cuando esté encendido.

 **AVISO:** No introduzca objetos ni permita que el polvo se acumule en las rejillas de ventilación ni las bloquee. No coloque el equipo Dell en un entorno con poca ventilación, como un maletín cerrado o sobre superficies de tejidos como carpetas o alfombrillas, mientras esté en encendido. La circulación restringida de aire podría dañar el equipo, deteriorar su rendimiento o provocar un incendio. El equipo pone en marcha el ventilador cuando alcanza cierta temperatura. El ruido de los ventiladores es normal y no indica ningún problema del equipo o de los ventiladores.

 **PRECAUCIÓN:** Colocar o apilar objetos pesados o cortantes sobre el equipo puede dañarlo de forma permanente.

## Conexión del adaptador de CA

Conecte el adaptador de CA al equipo y enchúfelo a una toma de corriente o al protector contra sobretensiones.

**⚠ AVISO:** El adaptador de CA funciona con tomas de alimentación eléctrica de todo el mundo. No obstante, los conectores de alimentación y los enchufes múltiples varían de un país a otro. El uso de un cable incompatible o la conexión incorrecta del cable a un enchufe múltiple o a la toma eléctrica puede provocar fuego o dañar el equipo de forma permanente.

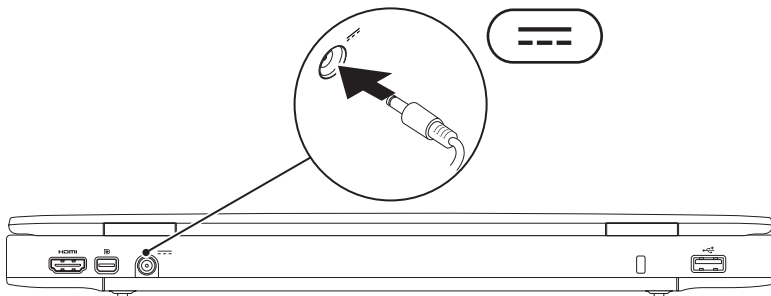

## Conexión del cable de red (opcional)

Para usar una conexión de red por cable, conecte el cable de red.

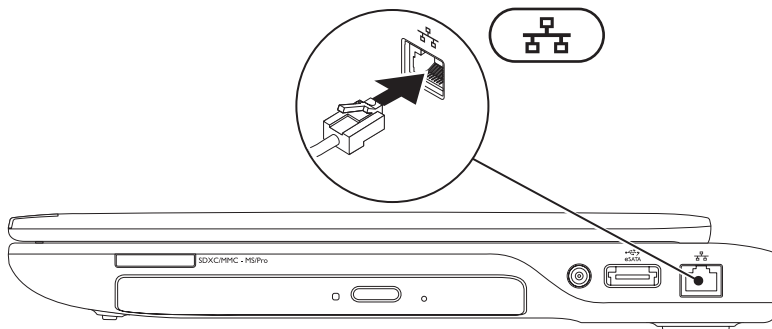

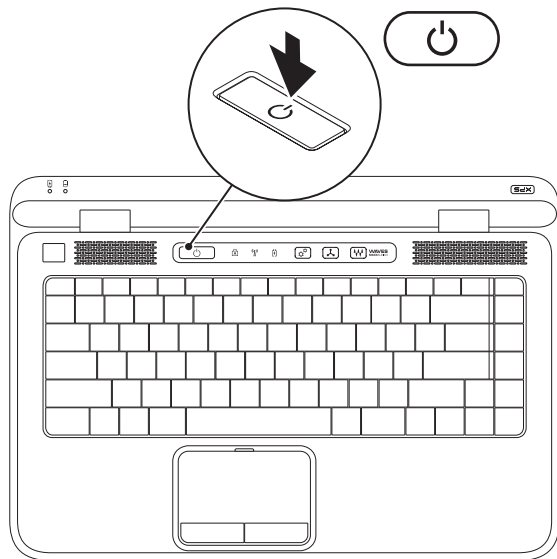

## Pulse el botón de encendido



# Configuración de Microsoft Windows

Su equipo Dell está preconfigurado con el sistema operativo Microsoft® Windows®. Para instalar Windows por primera vez, siga las instrucciones que se muestran en pantalla. Estos pasos son obligatorios y puede llevar algún tiempo completarlos. Las pantallas de configuración de Windows le llevarán a través de diversos procedimientos, incluyendo la aceptación de los acuerdos de licencia, preferencias de instalación y configuración de una conexión de Internet.

 **PRECAUCIÓN: No interrumpa el proceso de instalación del sistema operativo. De hacerlo, el equipo puede quedar inutilizable y tendrá que volver a instalar el sistema operativo.**

 **NOTA:** Para un rendimiento óptimo del equipo, se recomienda descargar e instalar el último BIOS y controladores del equipo disponibles en el sitio web disponibles en [support.dell.com](http://support.dell.com).

 **NOTA:** Para obtener más información sobre el sistema operativo y sus funciones, vaya a [support.dell.com/MyNewDell](http://support.dell.com/MyNewDell).

## Crear soporte de recuperación de sistema (recomendado)

 **NOTA:** Se recomienda crear un soporte de recuperación del sistema tan pronto como se instale Microsoft Windows.

El soporte de recuperación de sistema se puede usar para restaurar el equipo al estado operativo en que estaba cuando lo compró, conservándose los archivos de datos (sin la necesidad del disco del *sistema operativo*). Puede usar el soporte de recuperación si algún cambio en el hardware, software, controladores u otros ajustes del sistema han dejado el equipo en un estado de funcionamiento incorrecto.

Para crear el soporte de recuperación de sistema necesitará lo siguiente:

- Copia de seguridad local Dell DataSafe
- Llave USB con una capacidad mínima de 8 GB o DVD-R/DVD+R/Blu-ray Disc™



 **NOTA:** La copia de seguridad local de Dell DataSafe no admite discos regrabables.

Para crear un soporte de recuperación de sistema:

1. Asegúrese de que el adaptador de CA está conectado (consulte "Conexión del adaptador de CA" en la página 8).
2. Introduzca el disco o llave USB en el equipo.
3. Haga clic en **Iniciar**  → **Todos los programas** → **Dell DataSafe Local Backup**.
4. Haga clic en **Crear soporte de recuperación**.
5. Siga las instrucciones que aparecen en la pantalla.

 **NOTA:** Para obtener información sobre la restauración del sistema operativo usando el soporte de recuperación del sistema, consulte "Soporte de recuperación del sistema" en la página 77.

## Instalación de la tarjeta SIM (opcional)

-  **NOTA:** No se necesita la instalación de una tarjeta SIM si usa una tarjeta EVDO para acceder a Internet.
-  **NOTA:** Para configurar y ver la televisión digital ISDB-T en Japón es necesario instalar una tarjeta B-CAS en la ranura para tarjetas SIM.

La instalación en el equipo de una tarjeta de módulo de identificación de suscriptor (SIM) le permite conectarse a Internet. Para acceder a Internet deberá estar dentro de la red de su proveedor de servicios de telefonía móvil.

Para instalar la tarjeta SIM:

1. Apague el equipo.
2. Extraiga la batería (consulte "Extracción y colocación de la batería" en la página 50).
3. En el compartimento de la batería, deslice la tarjeta SIM en la ranura de la tarjeta SIM.
4. Vuelva a colocar la batería (consulte "Extracción y colocación de la batería" en la página 50).
5. Encienda el equipo.

Para extraer la tarjeta SIM, presiónela y extráigala.



## Configuración del portátil XPS

- 1 Ranura de la tarjeta SIM
- 2 Tarjeta SIM
- 3 Compartimento de la batería

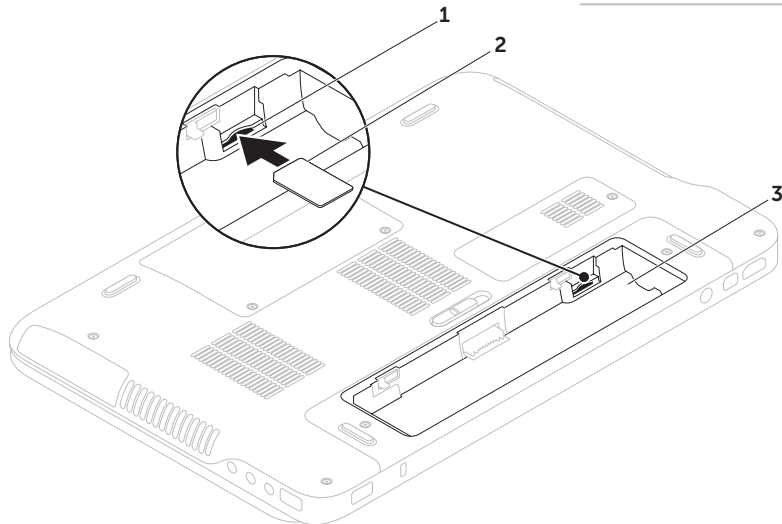

## Activar o desactivar la conexión inalámbrica (opcional)

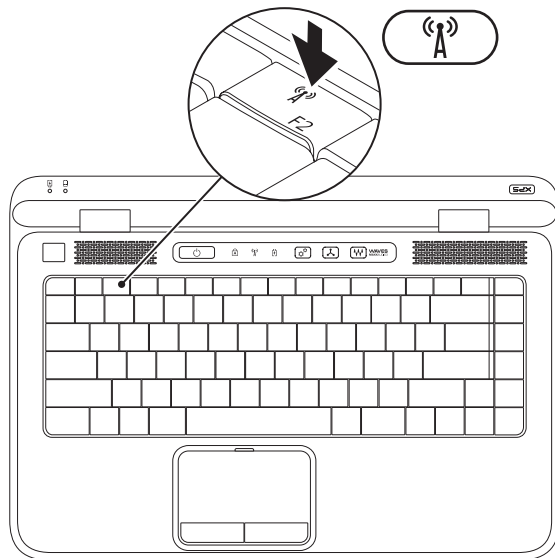

Para activar o desactivar la conexión inalámbrica:

1. Asegúrese de que el equipo está encendido.
2. Pulse la tecla de conexión inalámbrica  que se encuentra en la fila de teclas de función del teclado.

En la pantalla aparecerá el estado actual de las conexiones inalámbricas.

Conexión inalámbrica activada



Conexión inalámbrica desactivada



3. Pulse la tecla de conexión inalámbrica  de nuevo para alternar entre los estados de activado o desactivado.

 **NOTA:** Esta tecla inalámbrica permite apagar rápidamente todas las comunicaciones de radio (Bluetooth® y WiFi), como cuando se le pide que desactive todas las conexiones inalámbricas por radio en un vuelo.

## Configuración de la pantalla inalámbrica (opcional)

 **NOTA:** Es posible que no todos los equipos sean compatibles con las pantallas inalámbricas.

La pantalla inalámbrica solo se puede configurar en equipos con:

Procesador	Intel® Core™ i3-3xx a i7-6xx
Controladora de vídeo	Gráficos de alta definición Intel
Tarjeta WLAN	Intel Centrino® 6100/6200/6300 o Intel Centrino Advanced-N + WiMAX 6250
Sistema operativo	Windows 7 Home Premium, Professional o Ultimate

---

Controlador	Descargue e instale el último controlador de "Intel Wireless Display Connection Manager" que se encuentre disponible en <b>support.dell.com</b> .
-------------	---

---

Para configurar la pantalla inalámbrica en el equipo:



1. Asegúrese de que el equipo está encendido.
2. Asegúrese de que la conexión inalámbrica está activada (consulte "Activar o desactivar conexión inalámbrica" en la página 16).
3. Conecte el adaptador de la pantalla inalámbrica al TV.

 **NOTA:** El adaptador de la pantalla inalámbrica no se entrega con el equipo y debe comprarse aparte.

4. Encienda el TV y el adaptador de la pantalla inalámbrica.
5. Seleccione la fuente de vídeo adecuada para su TV, como HDMI1, HDMI2 o S-Video.

6. Haga doble clic en el icono Intel® Wireless Display  que se encuentra en el escritorio.  
Aparecerá la ventana **Intel® Wireless Display**.
7. Seleccione **Scan for available displays** (Buscar pantallas disponibles).
8. Seleccione el adaptador de pantalla inalámbrica de la lista **Detected wireless displays** (Pantallas inalámbricas detectadas).
9. Introduzca el código de seguridad que aparece en el TV.

Para activar la pantalla inalámbrica:

1. Haga doble clic en el icono Intel® Wireless Display  que se encuentra en el escritorio.  
Aparecerá la ventana **Intel Wireless Display**.
  2. Seleccione **Connect to Existing Adapter** (Conectarse a adaptador existente).
-  **NOTA:** Para obtener más información sobre la pantalla inalámbrica, consulte la documentación que se entrega con el adaptador de la pantalla.

## Configuración del sintonizador de TV (opcional)

 **NOTA:** La disponibilidad del sintonizador de TV puede variar en función de la región.

Para configurar el sintonizador de TV:

1. Si todavía no la ha insertado, apague el equipo e inserte la tarjeta B-CAS en la ranura para tarjetas SIM del equipo (solo Japón):
2. Conecte el cable del TV/antena digital o el adaptador del cable al conector de entrada de antena del equipo.
3. Encienda el equipo.
4. Haga clic en **Iniciar**  → **Todos los programas** → **Windows Media Center** → **Tareas** → **Configuración** → **TV**.
5. Siga las instrucciones que aparecen en la pantalla.

# Conectarse a Internet (opcional)

Para conectarse a Internet, se necesita un módem o una conexión de red y un proveedor de servicios de Internet (ISP).

Si en el pedido original no se encuentra un módem USB o un adaptador de WLAN puede comprarlos en **www.dell.com**.

## Configuración de una conexión por cable

- Si utiliza una conexión telefónica, enchufe una línea telefónica al conector del módem USB externo y a la toma de teléfono de la pared antes de configurar la conexión a Internet.
- Si utiliza una conexión ADSL o de módem por cable o satélite, póngase en contacto con su ISP o el servicio de telefonía móvil para obtener instrucciones de configuración.

Para completar la configuración de la conexión a Internet por cable, siga las instrucciones de "Configuración de la conexión a Internet " en la página 21.

## Configuración de una conexión inalámbrica

 **NOTA:** Para configurar el enrutador inalámbrico, consulte la documentación que se envía con el mismo.

Antes de poder usar la conexión de Internet inalámbrica es necesario conectar el enrutador inalámbrico.

Para configurar la conexión en el enrutador inalámbrico:

1. Asegúrese de que la conexión inalámbrica está activada en el equipo (consulte "Activar o desactivar conexión inalámbrica" en la página 16).
2. Guarde y cierre los archivos abiertos y salga de todos los programas activos.
3. Haga clic en **Iniciar**  → **Panel de control**.
4. En el cuadro de búsqueda, escriba **red** y haga clic en **Centro de redes y recursos compartidos** → **Conectarse a una red**.
5. Siga las instrucciones de la pantalla para realizar la configuración.

## Configuración de la conexión a Internet

Los ISP y sus ofertas varían según el país. Póngase en contacto con su ISP para ver las ofertas que se encuentran disponibles en su país.

Si no puede conectarse a Internet pero anteriormente sí podía conectarse, es posible que el ISP haya interrumpido el servicio. Póngase en contacto con el ISP para comprobar el estado del servicio o intente conectarse más tarde.

Tenga preparada la información del ISP. Si no tiene un ISP, el asistente **Conectarse a Internet** puede servirle de ayuda para conseguir uno.

Para configurar su conexión a Internet:

1. Guarde y cierre los archivos abiertos y salga de todos los programas activos.
2. Haga clic en **Inicio**  → **Panel de control**.
3. En el cuadro de búsqueda escriba `red` y haga clic en **Centro de recursos compartidos** → **Configurar una conexión o red** → **Conectarse a Internet**.

Aparecerá la ventana **Conectarse a Internet**.

 **NOTA:** Si no sabe qué tipo de conexión seleccionar, haga clic en **Ayuda para elegir** o póngase en contacto con su ISP.

4. Siga las instrucciones de la pantalla y utilice la información de configuración facilitada por el ISP para completar el proceso de configuración.

# Uso del portátil XPS

Esta sección ofrece información sobre las características disponibles en el portátil Dell™ XPS™.

## Características de la vista derecha

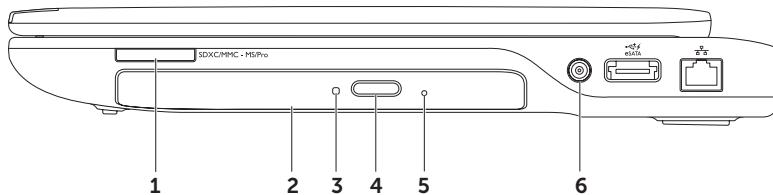



- 
- 1** SDXC/MMC - MS/Pro **Lector de tarjetas de memoria multimedia 9 en 1:** ofrece una manera cómoda y rápida de ver y compartir fotos digitales, música y vídeos almacenados en tarjetas de memoria multimedia. Para obtener información sobre los tipos de tarjetas compatibles, consulte "Especificaciones" en la página 92.
- NOTA:** El equipo se envía con un panel protector de plástico instalado en la ranura para tarjetas. Los paneles protectores protegen las ranuras no utilizadas del polvo y otras partículas. Guarde el panel protector para utilizarlo cuando no haya ninguna tarjeta de memoria instalada en la ranura; puede que los paneles protectores de otros equipos no sirvan para el suyo.
- 
- 2 Unidad óptica:** reproduce o graba discos CD, DVD, Blu-ray (opcional). Para obtener más información, consulte "Uso de la unidad de disco óptico" en la página 42.
- 
- 3 Indicador luminoso de la unidad de disco óptico:** parpadea cuando se pulsa el botón de expulsión o cuando se inserta un disco y se está leyendo.
- 
- 4 Botón de expulsión de la unidad de disco óptico:** cuando se pulsa abre la bandeja de la unidad.
- 
- 5 Agujero de expulsión de emergencia:** se usa para abrir la bandeja de la unidad de disco óptico cuando no se abre al pulsar el botón de expulsión. Para obtener más información, consulte "Uso del agujero de expulsión de emergencia" en la página 42.
- 
- 6 Conector de entrada de antena (en los modelos compatibles):** conecta a una antena externa (incluida) o un cable coaxial con adaptador para ver programas usando la tarjeta sintonizadora de TV (opcional).
-

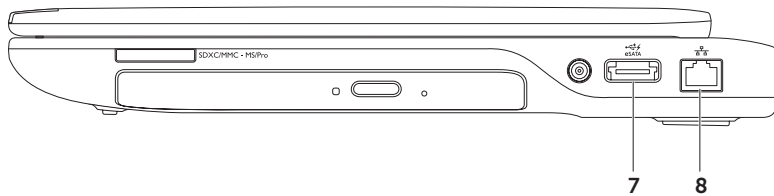

- 
- 7  **Conector combinado eSATA/USB con USB PowerShare:** conecta a dispositivos de almacenamiento compatibles con eSATA (como unidades de disco duro externo o unidades ópticas) o dispositivos USB (como un ratón, un teclado, una impresora, una unidad externa o un reproductor MP3). La función del USB PowerShare le permite cargar dispositivos USB cuando el equipo está encendido o apagado o en el estado de suspensión.

**NOTA:** Es posible que algunos dispositivos USB no se carguen con el equipo apagado o en estado de suspensión. En estos casos, encienda el equipo para cargar el dispositivo.

**NOTA:** Si apaga el equipo mientras está cargando un dispositivo USB, el dispositivo dejará de cargarse. Para continuar con la carga, desconecte el dispositivo USB y vuelva a conectarlo.

**NOTA:** La función USB PowerShare se apagará automáticamente cuando quede sólo el 10% del total de la batería.

---

- 8  **Conector de red:** si usa una señal de red por cable, conecta el equipo a la red o a un dispositivo de banda ancha.
-

## Características de la vista izquierda

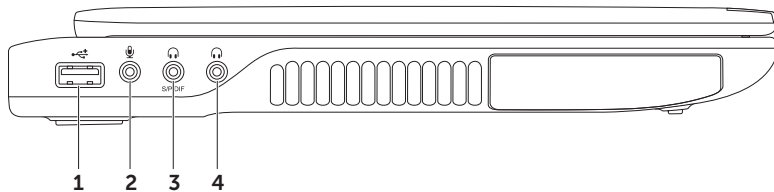

- 
- 1  **Conector USB 2.0:** conecta a dispositivos USB, como ratones, teclados, impresoras, unidades externas o reproductores MP3.

---

  - 2  **Conector de entrada de audio/micrófono:** conecta un micrófono o señal de entrada para los programas de audio.

---

  - 3  **Conector de salida de audio/auriculares:** conecta a un par de auriculares o envía el audio a un altavoz o sistema de sonido. También se puede usar para conectar a amplificadores, altavoces o televisores con el fin de disponer de una salida de audio digital a través de cables digitales ópticos.

---

  - 4  **Conector de salida de audio/auriculares:** conecta a un par de auriculares o envía el audio a un altavoz o sistema de sonido.
-

## Características de la vista posterior

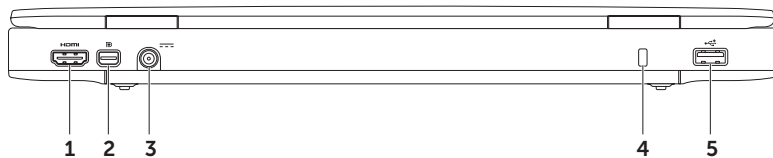

- 
-  **Conector HDMI:** conecta a un TV o monitor tanto para señales de audio 5.1 como de vídeo. HDMI permite resoluciones de alta definición de hasta 1080p.  
**NOTA:** Cuando se usa con un monitor que no tiene altavoces, sólo se puede leer la señal de vídeo.

---

  -  **Conector mini-DisplayPort:** conector estándar de interfaz digital que conecta con monitores y proyectores DisplayPort externos.  
**NOTA:** El conector mini-DisplayPort también se conecta a un conector VGA/DVI a través de un adaptador mini-DisplayPort opcional. Puede comprar el cable VGA/DVI y el adaptador mini-DisplayPort en [www.dell.com](http://www.dell.com).

---

  -  **Conector del adaptador de CA:** conecta al adaptador de CA que alimenta el equipo y carga la batería.

---

  - Ranura para cable de seguridad:** sujeta cables de seguridad disponibles en el comercio para el equipo.  
**NOTA:** Antes de adquirir un cable de seguridad, asegúrese de que encajará en la ranura del cable de seguridad del equipo.

---

  -  **Conector USB 2.0:** conecta a dispositivos USB, como ratones, teclados, impresoras, unidades externas o reproductores MP3.
-

## Funciones de la base y el teclado del equipo

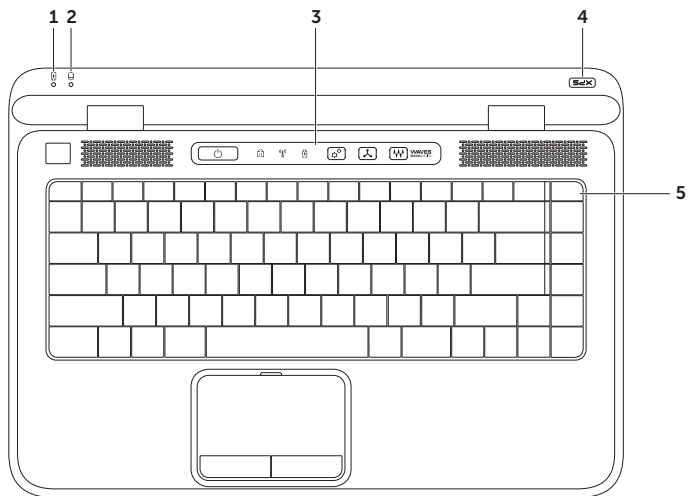





---

1  **Indicador luminoso del estado de la batería:** indica el estado de la carga de la batería. Para obtener más información sobre el indicador luminoso de estado de la batería, consulte "Luces e indicadores de estado" en la página 34.

---

2  **Indicador de actividad del disco duro:** se ilumina cuando el equipo lee o escribe datos. Una luz blanca fija indica actividad en el disco duro.

 **PRECAUCIÓN: Para evitar que se produzcan pérdidas de datos, no apague nunca el equipo si el indicador de actividad del disco duro está encendido.**







---

3 **Regleta de control:** en esta regleta se encuentran el botón de encendido, indicadores luminosos de estado y controles táctiles. Para obtener más información sobre la regleta de control, consulte "Funciones de la regleta de control" en la página 40.

---

4 **Indicador luminoso del logotipo XPS:** el logotipo XPS indica los estados de la alimentación. Para obtener más información sobre el indicador luminoso del logotipo, consulte "Luces e indicadores de estado" en la página 34.

---

5 **Fila de teclas de función:** en esta fila se encuentran la tecla de activación o desactivación de la pantalla doble , la tecla de activación o desactivación de la conexión de la conexión inalámbrica , la tecla de estado de carga de la batería , las teclas de aumento  y disminución  del brillo, la tecla de activación o desactivación del ratón táctil  y las teclas multimedia.

Para obtener más información sobre las teclas multimedia, consulte "Teclas de control multimedia" en la página 38.

---

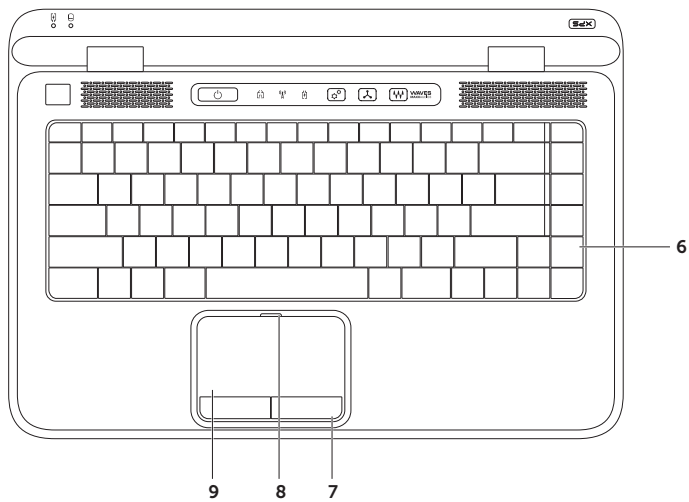

---

**6 Teclado/Teclado retroiluminado (opcional):** si ha comprado el teclado retroiluminado opcional, la tecla F6 tiene el icono de teclado retroiluminado . El teclado retroiluminado opcional proporciona visibilidad en entornos oscuros iluminando todos los símbolos de las teclas.

 **Configuración de brillo del teclado retroiluminado/ratón táctil:** pulse la tecla <F6> para alternar entre los tres estados de iluminación (en el orden dado).

- brillo medio de teclado
- brillo completo de teclado
- sin iluminación

---

**7 Botones del ratón táctil:** ofrecen las funciones de hacer clic con el botón derecho y el botón izquierdo de un ratón normal.

---

**8 Indicador luminoso de estado del ratón táctil:** se enciende si el ratón táctil está desactivado.

---

**9 Ratón táctil:** ofrece las funciones de un ratón normal para mover el cursor, arrastrar o mover elementos y hacer clic con el botón izquierdo, tocando la superficie.

El ratón táctil admite las funciones **Desplazamiento, Pasar, Ampliar, Girar** y Escritorio. Para cambiar la configuración del ratón táctil, haga doble clic en el icono del **dispositivo señalador Synaptics** en el área de notificación del escritorio. Para obtener más información, consulte "Posturas en el ratón táctil" en la página 36.

**NOTA:** Para activar o desactivar el ratón táctil, pulse la tecla  de la fila de teclas de función del teclado.

---

## Luces e indicadores de estado

### Indicador de estado de la batería

	Estado del indicador luminoso	Estado(s) del equipo	Estado de carga de la batería
<b>Adaptador de CA</b>	blanco fijo	encendido/en espera/ apagado/hibernar	cargando
	apagado	encendido/en espera/ apagado/hibernar	carga completa
<b>Batería</b>	ámbar fijo	encendido/en espera	batería baja (<= 10%)
	apagado	encendido/en espera/ apagado/hibernar apagado/hibernar	sin cargar

## Indicador luminoso del botón de encendido o indicador luminoso del logotipo XPS

Estado del indicador luminoso	Estado(s) del equipo
blanco fijo	encendido
blanco parpadeante	modo de espera
apagado	apagado/hibernar

 **NOTA:** Para más información sobre problemas de alimentación, consulte el apartado "Problemas de alimentación" en la página 60.

## Desactivar carga de la batería

Es posible que en alguna ocasión se le pida que desactive la función de carga de la batería durante un vuelo en avión. Para desactivar rápidamente la función de carga de la batería:

1. Asegúrese de que el equipo está encendido.
2. Pulse la tecla de medición de estado de la batería  que se encuentra en la fila de teclas de función del teclado.
3. En la ficha **Duración de la batería**, marque la casilla de verificación **Desactivar carga de la batería**.

 **NOTA:** La carga de la batería también se puede desactivar en la utilidad de configuración del sistema (BIOS).

## Posturas del ratón táctil

### Desplazamiento

Le permite desplazarse por los contenidos. La función de desplazamiento incluye:

**Desplazamiento automático vertical:** le permite desplazarse hacia arriba o abajo de la ventana activa.

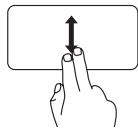

Mueva dos dedos hacia arriba o hacia abajo para desplazar el objeto seleccionado.

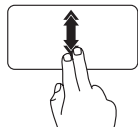

Mueva dos dedos hacia arriba o hacia abajo para activar el desplazamiento automático vertical.

Toque la superficie táctil para detener el desplazamiento automático

**Desplazamiento horizontal:** le permite desplazarse hacia la izquierda o la derecha de la ventana activa.

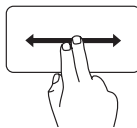

Mueva dos dedos hacia la izquierda o la derecha para desplazar el objeto seleccionado.

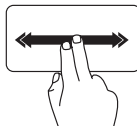

Mueva dos dedos hacia la izquierda o la derecha a un ritmo rápido para activar el desplazamiento automático horizontal.

Toque la superficie táctil para detener el desplazamiento automático

## Pasar

Le permite pasar el contenido hacia adelante o hacia atrás basándose en la dirección del pase.

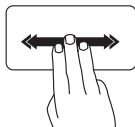

Mueva tres dedos rápidamente en la dirección que desee para pasar el contenido de la ventana activa.

## Ampliar

Le permite subir o bajar el aumento del contenido de la pantalla. La función de ampliar incluye:

**Presionar:** le permite acercar o alejar separando dos dedos o juntándolos en la superficie táctil.

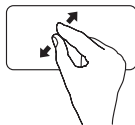

Para ampliar: separe dos dedos para ampliar la vista de la ventana activa.

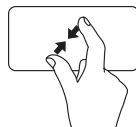

Para alejar: junte dos dedos para reducir la vista de la ventana activa.

## Girar

Le permite girar el contenido activo de la pantalla. La función de girar incluye:

**Torcer:** le permite girar el contenido activo usando dos dedos; mientras que uno está fijo el otro gira.



Manteniendo el pulgar colocado, mueva el dedo índice en dirección arqueada a la derecha o la izquierda para girar el elemento seleccionado en el sentido de las agujas del reloj o en sentido contrario.

## Teclas de control multimedia

Las teclas de control multimedia está situadas en la fila de teclas de función del teclado. Para usar los controles multimedia, pulse la tecla que desee. Puede configurar las teclas de control multimedia del teclado usando la utilidad **System Setup** (Configuración del sistema) del BIOS o el **Centro de movilidad de Windows**.

### Programa de configuración del sistema



1. Pulse <F2> durante la POST (Power On Self Test) para entrar en la utilidad System Setup del BIOS.
2. En **Function Key Behavior** (Comportamiento de las teclas de función), seleccione **Multimedia Key First** (Primero tecla multimedia) o **Function Key First** (Primero tecla de función).

**Multimedia Key First** (Primero tecla multimedia): esta es la opción predeterminada. Pulsando cualquier tecla de control multimedia se ejecuta la acción multimedia asociada. Para la función, pulse <Fn> + la tecla de función que desee.

**Function Key First** (Tecla de función primero): pulsando cualquier tecla de función se ejecuta la función asociada. Para la acción multimedia, pulse <Fn> + la tecla multimedia que desee.

 **NOTA:** La opción **Multimedia Key First** (Primero tecla multimedia) está activa solamente en el sistema operativo.

### Centro de movilidad de Windows

1. Pulse las teclas <><X> o toque el control del Centro de movilidad de Windows  que se encuentra en la regleta de control para abrirlo.
2. En **Function Key Row** (Fila de teclas de función), seleccione **Function Key** (Tecla de función) o **Multimedia Key** (Tecla multimedia).





---

 Silenciar el sonido

---

 Bajar el nivel de volumen

---

 Subir el nivel de volumen

---



---

 Reproducir la pista o capítulo anteriores

---

 Reproducir o hacer una pausa

---

 Reproducir la pista o capítulo siguientes

---

## Funciones de la regleta de control

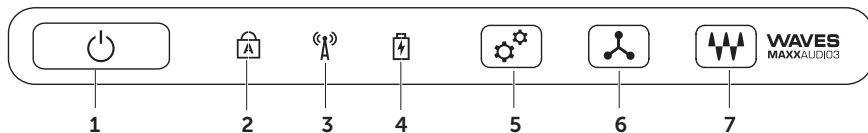

- 
-  **Botón e indicador luminoso de encendido:** apaga o enciende el equipo al pulsarse. La luz del botón indica los estados de la alimentación. Para obtener más información sobre el indicador luminoso del botón de encendido, consulte "Luces e indicadores de estado" en la página 34.

---

  -  **Indicador luminoso del estado de las mayúsculas:** se enciende si está activado el bloqueo de mayúsculas.

---

  -  **Indicador de estado inalámbrico:** se enciende cuando la conexión inalámbrica está activada. Para obtener más información, consulte "Activación o desactivación de la conexión inalámbrica" en la página 16.

---

  -  **Indicador luminoso del estado de la batería:** indica el estado de la carga de la batería. Para obtener más información sobre el indicador luminoso de estado de la batería, consulte "Luces e indicadores de estado" en la página 34.  
**NOTA:** La batería está cargando cuando el equipo está alimentado usando el adaptador de CA.

---

  -  **Control del Centro de movilidad de Windows:** tóquelo para abrir el Centro de movilidad de Windows.

---

  -  **Control de inicio instantáneo:** tóquelo para abrir una aplicación predefinida de su elección.

---

  -  **Control del panel de control de audio:** toque para iniciar el panel de control **Dell Audio**. El panel de control permite la configuración en su equipo de una salida de audio de alta calidad. También puede cambiar configuraciones de audio como volumen, altavoz externo y micrófono.
-

## Uso de la unidad óptica

 **PRECAUCIÓN:** No ejerza presión sobre la bandeja de la unidad óptica al abrirla y cerrarla. Mantenga la bandeja de la unidad óptica cerrada cuando no utilice la unidad.

 **PRECAUCIÓN:** No mueva el equipo mientras esté reproduciendo o grabando un disco.

La unidad óptica reproduce o graba discos CD, DVD y Blu-ray (opcional). Asegúrese de que el lado impreso o escrito está hacia arriba cuando coloque discos en la bandeja de la unidad óptica.

Para colocar un disco en la unidad óptica:

1. Pulse el botón de expulsión de la unidad óptica.
2. Saque la bandeja de la unidad óptica.
3. Coloque el disco, con la etiqueta hacia arriba, en el centro de la bandeja y encaje el disco en el pivote central.
4. Vuelva a colocar la bandeja de la unidad óptica en la unidad.

## Uso del agujero de expulsión de emergencia

Si la bandeja de la unidad óptica no se abre al pulsar el botón de expulsión, puede usar el agujero de expulsión de emergencia para abrirla. Para abrir la bandeja de la unidad usando el agujero de expulsión de emergencia:

1. Apague el equipo.
2. Inserte una punta pequeña o el extremo de un clip abierto en el agujero y presione con firmeza hasta que se abra la bandeja.

- |          |                                    |
|----------|------------------------------------|
| <b>1</b> | Disco                              |
| <b>2</b> | Pivote central                     |
| <b>3</b> | Bandeja de la unidad óptica        |
| <b>4</b> | Agujero de expulsión de emergencia |
| <b>5</b> | Botón de expulsión                 |

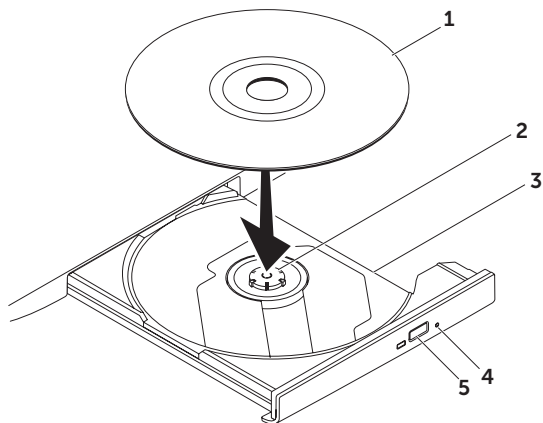

## Funciones de la pantalla

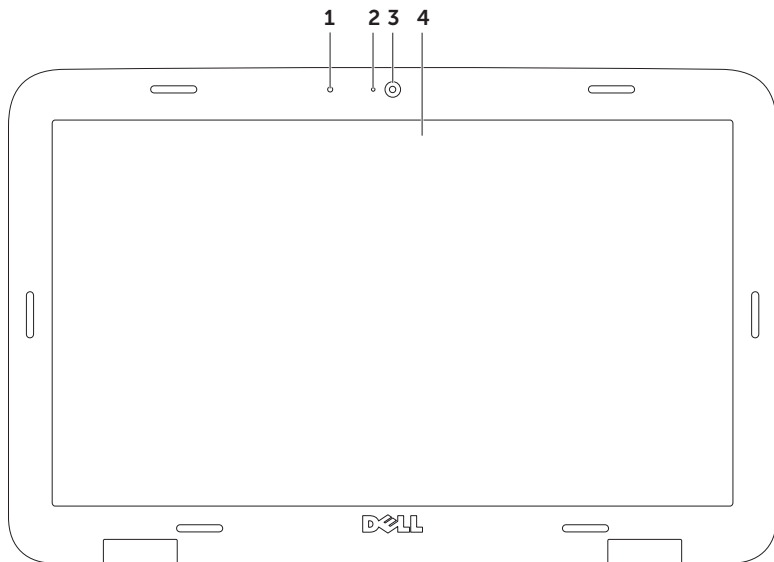

- 
- 1 Micrófono:** ofrece un sonido de calidad para la conversación con vídeo y la grabación de voz.
  - 2 Indicador luminoso de la cámara:** luz que indica cuándo la cámara está encendida o apagada.
  - 3 Cámara:** cámara incorporada para la captura de vídeo, conferencias y charlas. La cámara es compatible con el códec de compresión de vídeo H.264, que ofrece vídeo de alta calidad a velocidades bajas de transmisión de datos.
  - 4 Pantalla:** la pantalla puede variar en función de las selecciones hechas al comprar el equipo. La pantalla puede admitir la función de pantalla táctil si ha seleccionado la opción en el momento de la compra. Para obtener información sobre las funciones de la pantalla táctil "Uso de la pantalla táctil (opcional)" en la página 46.
-

## Uso de la pantalla táctil (opcional)

La función de la pantalla táctil convierte el equipo en una pantalla interactiva.

### Dell Stage

El software Dell Stage instalado en el equipo proporciona acceso a sus aplicaciones multimedia y multitoque preferidas.

Para abrir Dell Stage, haga clic en **Iniciar**  →

**Todos los programas** → **Dell Stage** → **Dell Stage**.

 **NOTA:** Algunas de las aplicaciones de Dell Stage también se pueden iniciar desde el menú **Todos los programas**.

Puede personalizar Dell Stage del siguiente modo:

- Reorganizar los accesos directos de aplicaciones: mantenga seleccionado el acceso directo de la aplicación hasta que parpadee y después arrástrelo a la ubicación que desee de Dell Stage.

- Minimizar: arrastre la ventana de Dell Stage a la parte inferior de la pantalla.
- Personalizar: seleccione el icono de configuración y elija la opción que desee.

A continuación se indican las aplicaciones disponibles en Dell Stage:

-  **NOTA:** Es posible que algunas de las aplicaciones no estén disponibles en función de las selecciones que haya hecho al comprar el equipo.
- MUSIC (MÚSICA): reproduzca música o busque en su archivos de música por álbum, intérprete o título de canción. También puede escuchar estaciones de radio de todo el mundo. La aplicación opcional Napster le permite descargar canciones al conectarse a Internet.
- YOUPAINT: dibuje y edite imágenes.
- GAMES (JUEGOS): disfrute de juegos activados táctilmente.
- DOCUMENTS (DOCUMENTOS): ofrece un acceso rápido a la carpeta Documentos del equipo.



- **PHOTO (FOTO):** vea, organice o edite sus imágenes. Puede crear presentaciones de diapositivas y colecciones de sus imágenes y cargarlas en **Facebook** o **Flickr** cuando esté conectado a Internet.
- **DELL WEB:** ofrece una vista previa de hasta cuatro de sus páginas web favoritas. Haga clic o toque la vista previa de la página web para abrirla en el navegador de Internet.
- **VIDEO:** para ver vídeos. La aplicación opcional CinemaNow le permite comprar o alquilar películas y programas de TV cuando esté conectado a Internet.
- **SHORTCUTS (ACCESOS DIRECTOS):** facilita un rápido acceso a los programas usados con más frecuencia.
- **STICKYNOTES (NOTAS):** crea notas o recordatorios usando el teclado o la pantalla táctil. Estas notas aparecerán en el panel de boletines la próxima vez que acceda a STICKYNOTES. También puede guardar las notas en el escritorio.
- **Web Tile (Mosaico web):** ofrece una vista previa de hasta cuatro de sus páginas web preferidas. El mosaico le permite agregar, editar o eliminar vistas previas de páginas web. Haga clic o toque la vista previa de la página para abrirla en el navegador de Internet. También puede crear varios mosaicos web a través de la galería de aplicaciones (Apps Gallery).

### Posturas en la pantalla táctil (opcional)

 **NOTA:** Algunas de estas posturas son específicas de las aplicaciones y es posible que no funcionen en todas ellas.

#### Ampliar

Le permite subir o bajar el aumento del contenido de la pantalla.

**Zoom de presión:** le permite acercar o alejar separando dos dedos o juntándolos en la pantalla.



Para acercar:  
Separe dos dedos para ampliar la vista de la ventana activa.



Para alejar:  
Junte dos dedos para reducir la vista de la ventana activa.

#### Alargar

Le permite acceder a información adicional simulando un clic con el botón derecho.

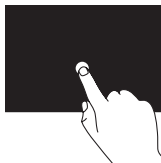

Mantenga un dedo en la pantalla táctil para abrir menús contextuales.

#### Pasar

Le permite pasar el contenido hacia adelante o hacia atrás basándose en la dirección del pase.

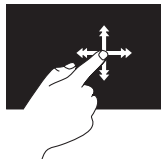

Mueva un dedo rápidamente en la dirección que desee para pasar el contenido por la ventana activa como las páginas de un libro. Pasar también funciona verticalmente cuando se navega por contenidos como imágenes o canciones de una lista de reproducción.

## Desplazamiento

Le permite desplazarse por los contenidos. La función de desplazamiento incluye:

**Pan:** le permite mover el enfoque del objeto seleccionado cuando no está visible todo él.

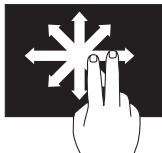

Mueva dos dedos en la dirección que desee para panoramizar el objeto seleccionado.

**Desplazamiento automático vertical:** le permite desplazarse hacia arriba o abajo de la ventana activa.

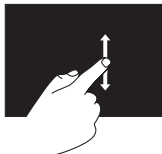

Mueva un dedo hacia arriba o abajo para activar el desplazamiento vertical.

**Desplazamiento automático horizontal:** le permite desplazarse hacia la izquierda o la derecha de la ventana activa.

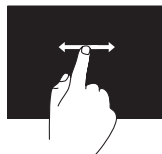

Mueva rápidamente un dedo a la izquierda o la derecha para activar el desplazamiento automático horizontal.

## Girar

Le permite girar el contenido activo de la pantalla.

**Torcer:** le permite girar el contenido activo usando dos dedos.



Manteniendo un dedo o el pulgar colocado, mueva el otro dedo en dirección arqueada a la derecha o la izquierda. También puede girar el contenido activo moviendo los dos dedos en un movimiento circular.

## Extracción y colocación de la batería

 **AVISO:** Antes de comenzar cualquiera de los procedimientos de esta sección, siga las instrucciones de seguridad que se entregan con el equipo.

 **AVISO:** El uso de baterías incompatibles puede aumentar el riesgo de incendio o explosión. Este equipo sólo debe usarse con baterías compradas a Dell. No utilice baterías de otros equipos.

 **AVISO:** Antes de extraer la batería, apague el equipo y quite los cables externos (incluyendo el adaptador de CA).

Para extraer la batería:

1. Apague el equipo y dele la vuelta.
2. Deslice el pasador de liberación de la batería hacia un lado.
3. Levante la batería en ángulo y extráigala de su compartimento.

Para volver a colocar la batería:

1. Alinee las pestañas de la batería con las ranuras del compartimento.
2. Presione la batería hasta que encajen los pasadores de liberación.

- 1 Pasador de liberación de la batería
- 2 Batería
- 3 Lengüetas (3)

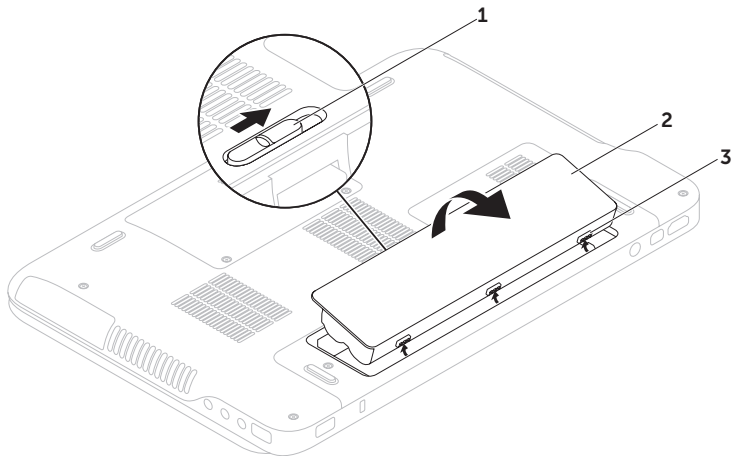

## Características de software

### Reconocimiento facial FastAccess

El equipo puede tener la función de reconocimiento facial FastAccess. Esta función le ayuda a mantener la seguridad del equipo Dell aprendiendo la apariencia única de su cara, que utiliza para verificar su identidad con el fin de suministrar automáticamente la información de inicio de sesión cuando usted mismo normalmente la introduciría (como al iniciar sesión en su cuenta de Windows o en sitios web con seguridad). Para obtener más información, haga clic en **Iniciar**  → **Todos los programas** → **FastAccess**.

### Productividad y comunicación

Puede usar el equipo para crear presentaciones, folletos, tarjetas de felicitación y hojas de cálculo. También puede editar y ver fotografías e imágenes. Compruebe el pedido de compra para ver el software que el equipo tiene instalado.



Después de conectarse a Internet, podrá acceder a sitios web, configurar cuentas de correo electrónico, cargar o descargar películas.

## Entretenimiento y multimedia

Puede usar el equipo para ver vídeos, jugar, crear sus propios CD/DVD, escuchar música y estaciones de radio en Internet.

Puede descargar o copiar archivos de imágenes y de vídeo de dispositivos portátiles, como cámaras digitales y teléfonos móviles. Las aplicaciones de software opcionales le permiten organizar y crear archivos de música y vídeo que se pueden grabar en disco, guardarse en dispositivos portátiles como reproductores MP3 y dispositivos de entretenimiento manuales, o reproducirse y verse directamente en un TV, proyector o equipo de cine en casa conectado.

## Copia de seguridad Dell DataSafe Online

-  **NOTA:** Dell DataSafe Online solo se puede utilizar en sistemas operativos de Windows.
-  **NOTA:** Se recomienda una conexión de banda ancha para obtener mayores velocidades de carga y descarga.

Dell DataSafe Online es un servicio automático de copia de seguridad y recuperación que ayuda a proteger sus datos y otros archivos importantes de eventos graves como robo, incendio o desastres naturales. Puede acceder a este servicio a través de su equipo usando una cuenta -protegida con contraseña.

Para más información, visite **DellDataSafe.com**.

Para programar la realización de las copias de seguridad:

1. Haga doble clic en el icono Dell DataSafe Online  que se encuentra en el área de notificación del escritorio.
2. Siga las instrucciones que aparecen en la pantalla.

## Tecnología nVidia Optimus (opcional)

 **NOTA:** La tecnología nVidia Optimus es opcional y es posible que no esté disponible en todos los equipos.

El portátil XPS está equipado con la tecnología nVidia's Optimus. La tecnología Optimus está diseñada para maximizar el rendimiento y la experiencia del usuario con el equipo mientras minimiza el impacto en la duración de la batería. Permite combinar la capacidad de procesamiento de gráficos de la unidad de procesamiento gráfico de Intel® (GPU) con nVidia GPU discreto mientras se usan aplicaciones con gran intensidad de gráficos como pueden ser los juegos en 3D. nVidia GPU se activa solamente con aplicaciones preestablecidas, ampliando así la duración de la batería.

La solución Optimus se activa a través del perfil de la aplicación. Cuando se ha iniciado

una aplicación, los controladores de vídeo comprueban si ésta tiene un perfil asociado.

- Si existe un perfil, nVidia GPU se activa y la aplicación se ejecuta en el modo de rendimiento. nVidia GPU se desactiva automáticamente cuando se cierra la aplicación.
- Si no existe un perfil, se usa la GPU integrada de Intel.

La lista predeterminada de perfiles de aplicaciones se actualiza frecuentemente mediante nVidia, descargándose automáticamente en el equipo mientras se está conectado a Internet.

También se pueden crear perfiles de aplicaciones de cualquiera de ellas que se encuentre en el equipo. Esto podría ser necesario con los juegos o aplicaciones de reciente creación que no tengan un perfil predeterminado.



## Cambio de la configuración de perfiles de aplicaciones

1. Haga clic con el botón derecho en el escritorio y seleccione **Panel de control de NVIDIA**.
2. En la ventana **Panel de control de NVIDIA**, haga clic en **Configuración de 3D** para expandir la selección (si todavía no lo está) y, a continuación, haga clic en **Controlar la configuración de 3D**.
3. En la ficha **Configuración de programa**, haga clic en **Agregar** y seleccione el archivo ejecutable de la aplicación (.exe). Una vez agregado, puede cambiar la configuración de dicha aplicación.

Para cambiar la configuración de una aplicación en concreto, localícela en la lista **Seleccione un programa para personalizar:** y realice los cambios que desee.

-  **NOTA:** Para obtener más información sobre las opciones y configuración del panel de control de nVidia haga clic en **Ayuda**.

## Sensor de caída libre

El sensor de caída libre protege el disco duro del equipo de posibles daños cuando detecta un estado de caída libre ocasionado por caídas accidentales del portátil. Cuando se detecta una situación de caída libre, el disco duro pasa a un *estado seguro* con el fin de protegerlo contra daños en el cabezal de lectura/escritura y la posible pérdida de datos. El disco duro vuelve al funcionamiento normal cuando ya no se detecte el estado de caída libre.

## Dell Dock (opcional)

El Dell Dock es un grupo de iconos que le ofrecen fácil acceso a aplicaciones muy usadas como archivos y carpetas. El Dock se puede personalizar:

- Añadiendo o eliminando iconos
- Cambiando el color y la ubicación del Dock
- Agrupando en categorías iconos relacionados
- Cambiando el comportamiento de los iconos



### Añadir una categoría

1. Haga clic con el botón derecho en Dock, haga clic en **Agregar**→ **Categoría**. Se mostrará la ventana **Agregar/editar categoría**.
2. Escriba el título de la categoría en el campo **Title** (Título).
3. Seleccione un icono para la categoría en **Select an image** (Seleccionar una imagen): box (caja).
4. Haga clic en **Guardar**.

### Añadir un icono

Seleccione y arrastre el icono al Dock o una categoría.

### Eliminar una categoría o icono

1. Haga clic derecho en la categoría o icono en el Dock y haga clic en **Delete shortcut** (Eliminar acceso directo) o **Delete category** (Eliminar categoría).
2. Siga las instrucciones que aparecen en la pantalla.

### Personalizar el Dock

1. Haga doble clic en el Dock y haga clic en **Advanced Setting...** (Configuración avanzada...).
2. Elija la opción deseada para personalizar el Dock.

# Solución de problemas

Esta sección ofrece información sobre la solución de problemas del equipo. Si no puede resolver el problema usando las siguientes indicaciones, consulte "Uso de las herramientas de soporte" en la página 64 o "Cómo ponerse en contacto con Dell" en la página 88.

 **AVISO: Sólo personal debidamente preparado puede quitar la cubierta del equipo. Consulte el *Manual de servicio* en [support.dell.com/manuals](http://support.dell.com/manuals) para ver instrucciones avanzadas de servicio.**

## Códigos de sonido

Si experimenta errores o problemas durante el inicio, es posible que el equipo emita una serie de sonidos durante el inicio. Esta serie de sonidos, denominada códigos de sonido, identifica un problema. Si ocurre esto, anote el código de sonidos y póngase en contacto con Dell (consulte "Cómo ponerse en contacto con Dell" en la página 88).

 **NOTA:** Para cambiar piezas, consulte el *Manual de servicio* en [support.dell.com](http://support.dell.com).

Código de sonido	Possible problema
Uno	Posible fallo de la placa base: error de la suma de comprobación de la ROM del BIOS
Dos	No se detectó RAM <b>NOTA:</b> Si instaló o sustituyó el módulo de memoria, asegúrese de que el módulo está asentado correctamente.
Tres	Posible error de la placa base: error del juego de chips
Cuatro	Fallo de lectura/escritura de la RAM
Cinco	Fallo del reloj de tiempo real
Seis	Fallo en la tarjeta de vídeo o chip
Siete	Fallo en el procesador
Ocho	Fallo de la pantalla

## Problemas con la pantalla táctil

Algunas o todas las funciones de varios toques no funcionan:

- Es posible que algunas funciones táctiles y de varios toques estén deshabilitadas. Para activarlas, haga doble clic en el icono **Flicks** (Pasar) situado en el área de notificación del escritorio. En la ventana **Pen and Touch** (Lápiz y tocar), seleccione la ficha **Touch** (Tocar) y asegúrese de que están seleccionadas las opciones **Use your finger as an input device** (Usar el dedo como dispositivo de entrada) y **Enable multi-touch gestures and inking** (Activar posturas multitoque y tintado).
- Es posible que la aplicación no admita la función de varios toques.
- La pantalla táctil está calibrada de fábrica y no requiere nuevas calibraciones. Si desea calibrar la pantalla táctil, haga clic en **Iniciar**  → **Panel de control** → **Hardware y sonido** → **Configuración de tableta PC** → **Calibrar...**

 **NOTA:** Una calibración incorrecta puede provocar una sensibilidad táctil imprecisa.

**Si la pantalla táctil empieza a perder sensibilidad:** La pantalla táctil puede tener partículas extrañas (como notas adhesivas) que están bloqueando los sensores táctiles. Para eliminar estas partículas:

1. Apague el equipo.
2. Desconecte el adaptador de CA del enchufe de la corriente.

 **PRECAUCIÓN:** No utilice agua o líquidos de limpieza para limpiar la pantalla táctil.

3. Utilice un trapo limpio y sin pelusa (puede rociar un limpiador suave no abrasivo o agua en el trapo, si es necesario, pero no en la pantalla) y frote la superficie y los lados de la pantalla táctil para eliminar cualquier suciedad o huellas dactilares que pueda haber.

# Problemas de red

## Conexiones inalámbricas

**Si se pierde la conexión de red:** el enrutador inalámbrico está desconectado o la conexión inalámbrica ha sido desactivada en el equipo.

- Compruebe el enrutador inalámbrico para asegurarse de que está encendido y conectado a la fuente de datos (módem por cable o concentrador de red).
- Compruebe si la conexión inalámbrica está activada en el equipo (consulte "Activar o desactivar conexión inalámbrica" en la página 16).
- Vuelva a establecer la conexión al enrutador inalámbrico (consulte "Configuración de una conexión inalámbrica" en la página 20).
- Puede haber interferencias bloqueando o interrumpiendo la conexión inalámbrica. Trate de acercar el equipo al enrutador inalámbrico.

## Conexiones por cable

**Si se ha perdido la conexión de red por cable:** el cable de red está suelto o dañado.

- Compruebe el cable de red para asegurarse de que está enchufado y que no está dañado.

# Problemas de alimentación

**Si el indicador luminoso de encendido está apagado:** el equipo está en el modo de hibernación, apagado o no recibe corriente.

- Pulse el botón de encendido. El equipo reanuda el funcionamiento normal si no está apagado o en el modo de hibernación.
- Vuelva a conectar el cable del adaptador de CA al conector de alimentación del equipo y a la toma eléctrica.
- Si el cable del adaptador de CA está conectado a una regleta de enchufes, asegúrese de que ésta a su vez está conectada a una toma eléctrica y de que está encendida. Además, desvíe los dispositivos de protección de la alimentación, las regletas de enchufes y los alargadores de alimentación para comprobar que el equipo se enciende correctamente.

- Asegúrese de que la toma eléctrica funciona; para ello, pruébela con otro dispositivo, por ejemplo, una lámpara.
- Compruebe las conexiones de cable del adaptador de CA. Si el adaptador de CA tiene una luz, asegúrese de que está encendido.

**Si el indicador luminoso de encendido está en color blanco fijo y el equipo no responde:** es posible que la pantalla no responda.

- Pulse el botón de encendido hasta que el equipo se apague y vuélvalo a encender.
- Si el problema persiste, póngase en contacto con Dell (consulte Cómo ponerse en contacto con Dell en la página 88).

**Si el indicador luminoso de alimentación parpadea en blanco:** el equipo está en espera o es posible que la pantalla no responda.

- Pulse una tecla del teclado, mueva el ratón conectado o un dedo sobre la superficie táctil o pulse el botón de encendido para reanudar el funcionamiento normal.

- Si la pantalla no responde, pulse el botón de encendido hasta que el equipo se apague y vuelva a encenderlo.
- Si el problema persiste, póngase en contacto con Dell (consulte *Cómo ponerse en contacto con Dell* en la página 88).

**Si encuentra alguna interferencia que dificulte la recepción del equipo:** alguna señal está creando interferencias interrumpiendo o bloqueando otras señales. Algunas de las causas de las interferencias son:

- Alargadores de alimentación, de teclado y de ratón.
- Demasiados dispositivos conectados a una regleta de enchufes.
- Varias regletas de enchufes conectadas a la misma toma eléctrica.

## Problemas con la memoria

**Si recibe un mensaje que indica que la memoria es insuficiente:**

- Guarde y cierre todos los archivos abiertos y salga de todos los programas que estén abiertos y no los utilice para ver si así se resuelve el problema.
- Consulte la documentación del software para ver los requisitos mínimos de memoria. Si es necesario, instale memoria adicional (consulte el *Manual de servicio* en **support.dell.com/manuals**).
- Vuelva a asentar el módulo o módulos en los conectores (consulte el *Manual de servicio* en **support.dell.com/manuals** para ver instrucciones).
- Si el problema persiste, póngase en contacto con Dell (consulte *Cómo ponerse en contacto con Dell* en la página 88).

### Si tiene otros problemas con la memoria:

- Ejecute los Dell Diagnostics (consulte "Dell Diagnostics" en la página 68).
- Si el problema persiste, póngase en contacto con Dell (consulte Cómo ponerse en contacto con Dell en la página 88).

## Bloqueos y problemas con el software

**Si el equipo no se inicia:** asegúrese de que el cable del adaptador de CA está bien conectado al equipo y a la toma eléctrica.

### Un programa no responde:

Finalice el programa:

1. Pulse <Ctrl><Shift><Esc> simultáneamente.
2. Haga clic en **Aplicaciones**.
3. Seleccione el programa que ha dejado de responder.
4. Haga clic en **Finalizar tarea**.

### Si un programa falla repetidamente:

compruebe la documentación del software.

En caso necesario, desinstale y vuelva a instalar el programa.

 **NOTA:** Normalmente el software incluye instrucciones de instalación en su documentación o en el CD.

### Si el equipo deja de responder o aparece una pantalla de color azul fijo:

 **PRECAUCIÓN:** Es posible que se pierdan datos si no puede apagar el sistema operativo.

Si no puede conseguir que responda pulsando una tecla o moviendo el ratón, pulse el botón de alimentación durante unos 8 ó 10 segundos como mínimo (hasta que se apague el equipo). A continuación, reinicie el equipo.

### Se ha diseñado un programa para un sistema operativo anterior de Microsoft® Windows®:

Ejecute el asistente para compatibilidad de programas. El Asistente para compatibilidad de programas configura un programa de manera que se ejecute en un entorno similar a los de sistemas operativos de versiones anteriores de Microsoft Windows.



Para ejecutar el asistente para compatibilidad de programas:

1. Haga clic en **Inicio**  → **Panel de control** → **Programas** → **Usar un programa más antiguo con esta versión de Windows**.
2. En la pantalla de bienvenida, haga clic en **Siguiente**.
3. Siga las instrucciones que aparecen en la pantalla.

### Si tiene otros problemas de software:

- Realice inmediatamente una copia de seguridad de los archivos.
- Utilice un programa de búsqueda de virus para comprobar la unidad de disco duro o los CD.
- Guarde y cierre todos los archivos o programas abiertos y apague el equipo a través del menú **Iniciar** .
- Compruebe la documentación del software o póngase en contacto con el fabricante de software para obtener información sobre la solución de problemas:

- Asegúrese de que el programa sea compatible con el sistema operativo instalado en el equipo.
- Asegúrese de que el equipo cumple los requisitos mínimos de hardware necesarios para ejecutar el software. Consulte la documentación del software para obtener más información.
- Asegúrese de que el programa esté instalado y configurado correctamente.
- Compruebe que los controladores de dispositivo sean compatibles con el programa.
- Si es necesario, desinstale el programa y, a continuación, vuelva a instalarlo.
- Escriba cualquier mensaje de error que pueda mostrarse para ayudarle a resolver el problema cuando se ponga en contacto con Dell.

# Uso de las herramientas de soporte

## centro de soporte técnico de Dell

El **Centro de soporte técnico de Dell** le ayuda a encontrar el servicio, asistencia técnica e información específica sobre el sistema que necesita.

Para iniciar la aplicación, haga clic en el icono  situado en el área de notificación del escritorio.

La página de inicio del **Centro de soporte técnico de Dell** muestra el número de modelo del equipo, la etiqueta de servicio, el código de servicio rápido y la información de contacto de servicio.

La página principal también le facilita vínculos para acceder a:

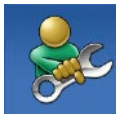

**Autoayuda** (solución de problemas, seguridad, rendimiento del sistema, red e Internet, copias de seguridad y recuperación, y el sistema operativo Windows Vista).



**Alertas** (alertas de soporte técnico importantes para su equipo)



**Asistencia de Dell** (soporte técnico con DellConnect™, servicio de atención al cliente, formación y tutoriales, cómo obtener ayuda con Solution Station™ y exploración en línea con PCCheckUp)



### Acerca del sistema

(documentación del sistema, información sobre la garantía, información sobre el sistema, actualizaciones y accesorios)

Para obtener más información acerca del **Centro de soporte técnico de Dell** y de las herramientas de soporte disponibles, vaya a **DellSupportCenter.com**.

## Mis descargas de Dell

 **NOTA:** Mis descargas de Dell puede no estar disponibles en todas las zonas.

Algún software preinstalado en su nuevo equipo Dell no incluye un CD o DVD de copia de seguridad. Este software está ahora disponible en el sitio web Mis descargas de Dell. Desde este sitio web puede descargar el software disponible para su reinstalación o crear su propio soporte de copia de seguridad.

Para registrarse y usar Mis descargas de Dell:

1. Vaya a **DownloadStore.dell.com/media**.
2. Siga las instrucciones de la pantalla para registrarse y descargar el software.
3. Vuelva a instalar el software o cree un soporte de copia de seguridad del software para uso futuro.

## Mensajes del sistema

Si el equipo tiene un problema o un error, es posible que muestre un mensaje del sistema que le ayudará a identificar la causa y la acción que se necesita para resolver el problema.

 **NOTA:** Si el mensaje que aparece no se encuentra en los siguientes ejemplos, consulte la documentación del sistema operativo o del programa que se estaba ejecutando cuando apareció el mensaje o póngase en contacto con Dell (consulte “Cómo ponerse en contacto con Dell” en la página 88) para obtener ayuda.

**CMOS checksum error (Error de la suma de comprobación del CMOS):** posible fallo de la placa madre o batería RTC baja. Cambie la batería (consulte el *Manual de servicio* en [support.dell.com/manuals](http://support.dell.com/manuals)) o “Cómo ponerse en contacto con Dell” en la página 88 para obtener ayuda).

**Hard-disk drive failure (Error de la unidad de disco duro):** posible fallo de la unidad de disco duro durante la prueba de inicio. Para obtener asistencia póngase en contacto con Dell (consulte “Cómo ponerse en contacto con Dell” en la página 88).

**Hard-disk drive failure (Error de la unidad de disco duro):** posible fallo de la unidad de disco duro durante la prueba de inicio del disco duro. Para obtener asistencia póngase en contacto con Dell (consulte “Cómo ponerse en contacto con Dell” en la página 88).

**No boot device available (No hay ningún dispositivo de inicio disponible):** no hay partición de inicio en la unidad de disco duro,

el cable de la unidad de disco duro está suelto o no existe ningún dispositivo de inicio.

- Si la unidad de disco duro es el dispositivo de inicio, asegúrese de que los cables están conectados y de que la unidad está instalada correctamente y dividida en particiones como dispositivo de inicio.
- Introduzca la configuración de sistema y asegúrese de que la información de la secuencia de inicio es correcta (consulte el *Manual de servicio* en [support.dell.com/manuals](http://support.dell.com/manuals)).

**CAUTION - Hard Drive SELF MONITORING SYSTEM has reported that a parameter has exceeded its normal operating range. Dell recommends that you back up your data regularly. A parameter out of range may or may not indicate a potential hard drive problem (PRECAUCIÓN: El SISTEMA DE AUTOVIGILANCIA del disco duro ha detectado que un parámetro excede de su margen normal de funcionamiento. Dell recomienda que realice copias de seguridad con regularidad. Un parámetro que se halle fuera del margen puede indicar o no un problema potencial de la unidad de disco duro):** error S.M.A.R.T, posible error de la unidad de disco duro. Para obtener asistencia póngase en contacto con Dell (consulte "Cómo ponerse en contacto con Dell" en la página 88).

## Solucionador de problemas de hardware



Si durante la instalación del sistema operativo un dispositivo no se detecta o bien se detecta pero no está configurado correctamente, puede utilizar el **solucionador de problemas de hardware** para resolver la incompatibilidad.

Para iniciar el solucionador de problemas de hardware:

1. Haga clic en **Iniciar**  → **Ayuda y soporte técnico**.
2. Escriba `hardware troubleshooter` (solucionador de problemas de hardware) en el campo de búsqueda y pulse <Entrar> para iniciar la búsqueda.
3. En los resultados de la búsqueda seleccione la opción que mejor describa el problema y siga el resto de pasos para solucionarlo.

## Dell Diagnostics

Si tiene problemas con el equipo, realice las pruebas del apartado "Bloqueos y problemas con el software" de la página 62 y ejecute Dell Diagnostics antes de ponerse en contacto con Dell para solicitar asistencia técnica.

-  **NOTA:** Los Dell Diagnostics sólo funcionan en los ordenadores Dell.
-  **NOTA:** El disco *Drivers and Utilities* es opcional y es posible que no se entregue con el equipo.

Asegúrese de que el dispositivo que desea probar aparece en el programa de configuración del sistema y que está activo. Pulse <F2> durante la POST (Power On Self Test) para entrar en la utilidad System Setup del BIOS.

Inicie los Dell Diagnostics (Diagnósticos de Dell) desde el disco duro o desde el disco *Drivers and Utilities* (Controladores y utilidades).

## Inicio de Dell Diagnostics desde la unidad de disco duro

Los Dell Diagnostics están situados en una partición oculta para la utilidad de diagnóstico (Diagnostic) de la unidad de disco duro.

 **NOTA:** Si el equipo no muestra ninguna imagen en la pantalla, póngase en contacto con Dell (consulte “Cómo ponerse en contacto con Dell” en la página 88 para obtener ayuda).

1. Asegúrese de que el equipo está conectado a una toma eléctrica que se sepa funciona correctamente.
2. Encienda (o reinicie) el equipo.
3. Cuando aparezca el logotipo DELL™, pulse <F12> inmediatamente. Seleccione **Diagnostics** del menú de inicio y pulse <Entrar>. Esto puede abrir la evaluación del sistema previa al inicio (PSA) en su equipo.

 **NOTA:** Si espera demasiado y aparece el logotipo del sistema operativo, siga esperando hasta que aparezca el escritorio de Microsoft® Windows®; a continuación, apague el equipo e inténtelo de nuevo.

 **NOTA:** Si aparece un mensaje indicando que no se ha encontrado ninguna partición para la utilidad de diagnóstico, ejecute los Dell Diagnostics desde el disco *Drivers and Utilities*.

*Si se invoca PSA:*

- a. El PSA empezará a ejecutar las pruebas.
- b. Si la PSA se completa correctamente, aparecerá el siguiente mensaje: `"No problems have been found with this system so far. Do you want to run the remaining memory tests? This will take about 30 minutes or more. Do you want to continue? (Recommended) ."` ("No se han encontrado problemas en este sistema hasta el momento. ¿Desea ejecutar las restantes pruebas de memoria? Esto llevará aproximadamente 30 minutos o más. ¿Desea continuar? [Recomendado].")

## Uso de las herramientas de soporte

- c. Si experimenta problemas con la memoria, pulse <y>; si no hay problemas, pulse <n>. Aparecerá el siguiente mensaje: "Booting Dell Diagnostic Utility Partition. Press any key to continue."  
("Iniciando la partición de la utilidad Dell Diagnostics. Pulse cualquier tecla para continuar").
  - d. Pulse cualquier tecla para ir a la ventana **Elegir una opción**.  
*Si no se solicita PSA:*  
Pulse cualquier tecla para iniciar los Dell Diagnostics en la partición de la utilidad de diagnósticos del disco duro y vaya a la ventana **Elegir una opción**.
4. Seleccione la prueba que desee ejecutar.



5. Si se produce un problema durante una prueba, aparecerá un mensaje con un código de error y una descripción del problema en la pantalla. Anote el código de error y la descripción del problema y póngase en contacto con Dell (consulte "Cómo ponerse en contacto con Dell" en la página 88 para obtener ayuda).



- NOTA:** La etiqueta de servicio del ordenador se encuentra en la parte superior de cada pantalla de prueba. La etiqueta de servicio le ayuda a identificar el equipo cuando se pone en contacto con Dell.
6. Cuando las pruebas hayan terminado, cierre la pantalla de la prueba para volver a la pantalla **Elegir una opción**.
7. Para salir de los Dell Diagnostics y reiniciar el equipo, haga clic en **Exit** (Salir).



## Iniciar Dell Diagnostics desde el disco Drivers and Utilities

-  **NOTA:** El disco *Drivers and Utilities* es opcional y es posible que no se entregue con el equipo.
1. Introduzca el disco *Drivers and Utilities*.
  2. Apague y vuelva a acender el equipo. Cuando aparezca el logo de DELL™, pulse <F12> inmediatamente.
-  **NOTA:** Si espera demasiado y aparece el logotipo del sistema operativo, siga esperando hasta que aparezca el escritorio de Microsoft Windows; a continuación, apague el equipo e inténtelo de nuevo.
-  **NOTA:** Los pasos a continuación cambian la secuencia de inicio sólo una vez. En el siguiente inicio, el equipo se iniciará con los dispositivos especificados en el programa de configuración del sistema.

3. Cuando aparezca la lista de dispositivos de inicio, resalte **CD/DVD/CD-RW** y pulse <Enter>.
4. Seleccione la opción **Seleccionar desde CD-ROM** del menú que aparece y pulse <Entrar>.
5. Pulse 1 para iniciar el menú del CD y <Entrar> para continuar.
6. Seleccione **Run the 32 Bit Dell Diagnostics** (Ejecutar los Dell Diagnostics de 32 bits) en la lista numerada. Si se enumeran varias versiones, seleccione la más adecuada para su equipo.
7. Seleccione la prueba que desee ejecutar.
8. Si se produce un problema durante una prueba, aparecerá un mensaje con un código de error y una descripción del problema en la pantalla. Anote el código de error y la descripción del problema y póngase en contacto con Dell (consulte "Cómo ponerse en contacto con Dell" en la página 88 para obtener ayuda).

## Uso de las herramientas de soporte

-  **NOTA:** La etiqueta de servicio del ordenador se encuentra en la parte superior de cada pantalla de prueba. La etiqueta de servicio le ayuda a identificar el equipo cuando se pone en contacto con Dell.
9. Cuando las pruebas hayan terminado, cierre la pantalla de la prueba para volver a la pantalla **Elegir una opción**.
  10. Para salir de los Dell Diagnostics y reiniciar el equipo, haga clic en **Exit** (Salir).
  11. Extraiga el disco *Drivers and Utilities*.

# Restauración del sistema operativo

Puede restaurar el sistema operativo del equipo usando cualquiera de las siguientes opciones:

**⚠ PRECAUCIÓN:** Usando Dell Factory Image Restore o el disco del *sistema operativo* para restaurar el sistema se borran permanentemente todos los archivos del equipo. Si es posible, cree una copia de seguridad de todos los datos antes de utilizar estas opciones.

Opción	Uso
Restaurar sistema	como primera solución
Copia de seguridad local Dell DataSafe	cuando Restaurar sistema no resuelve el problema
Soporte de recuperación del sistema	cuando un fallo del sistema operativo impide el uso del Restaurar sistema y Copia de seguridad local Dell DataSafe cuando se instala el software de fábrica de Dell en un disco duro recientemente instalado
Factory Image Restore de Dell	para restaurar el equipo al estado operativo en que estaba cuando recibió el equipo
<i>Disco del sistema operativo</i>	para volver a instalar solo el sistema operativo en el equipo

**📎 NOTA:** El disco del *sistema operativo* es opcional y es posible que no se entregue con el equipo.

# Restaurar sistema

El sistema operativo Microsoft® Windows® proporciona la opción Restaurar sistema, que permite devolver el equipo a un estado operativo anterior del equipo (sin que ello afecte a los archivos de datos) si, al realizar cambios en el hardware, en el software o en otros valores del sistema, el equipo se encuentra en un estado operativo no deseado. Cualquier cambio que haga Restaurar el sistema en el equipo será totalmente reversible.

 **PRECAUCIÓN:** Realice copias de seguridad periódicas de los archivos de datos. La función Restaurar sistema no supervisa ni recupera los archivos de datos.

## Inicio de Restaurar el sistema

1. Haga clic en **Iniciar** .
2. En el cuadro de búsqueda escriba Restaurar el sistema y pulse <Entrar>.

 **NOTA:** Es posible que aparezca la ventana **Control de cuentas de usuario**. Si es usted un administrador del equipo, haga clic en

**Continuar**; en caso contrario, póngase en contacto con su administrador para continuar con la acción que desee.

3. Haga clic en **Siguiente** y siga las instrucciones de la pantalla.

En el caso de que Restaurar el sistema no resuelva el problema, puede deshacer la última restauración del sistema.

## Cómo deshacer la última restauración del sistema

 **NOTA:** Antes de deshacer la última restauración del sistema, guarde y cierre todos los archivos abiertos y cierre todos los programas. No modifique, abra ni suprima ningún archivo ni programa hasta que la restauración del sistema haya finalizado.

1. Haga clic en **Iniciar** .
2. En el cuadro de búsqueda escriba Restaurar el sistema y pulse <Entrar>.
3. Seleccione **Deshacer la última restauración** y haga clic en **Siguiente**.

## Copia de seguridad local Dell DataSafe

△ **PRECAUCIÓN:** El uso de Copia de seguridad local Dell DataSafe para restaurar el sistema operativo elimina permanentemente cualquier programa o controlador instalado después de recibir el equipo. Cree el soporte de copia de seguridad de las aplicaciones que necesite instalar en el equipo antes de usar la Copia de seguridad local Dell DataSafe. Utilícelo sólo si la función Restaurar sistema no resolvió el problema del sistema operativo.

△ **PRECAUCIÓN:** Aunque la Copia de seguridad local Dell DataSafe está diseñada para conservar los archivos de datos del equipo, se recomienda hacer copia de seguridad de los archivos de datos antes de usarla.

 **NOTA:** Si la Copia de seguridad local Dell DataSafe no está disponible en su equipo, utilice Dell Factory Image Restore (consulte "Dell Factory Image Restore" en la página 78) para restaurar el sistema operativo.

La Copia de seguridad local Dell DataSafe restaura la unidad de disco duro al estado operativo en que estaba cuando compró el equipo sin borrar los archivos de datos.

La Copia de seguridad local Dell DataSafe le permite:

- Hacer copia de seguridad y restaurar el equipo a un estado operativo anterior.
- Crear un soporte de recuperación de sistema (consulte "Crear soporte de recuperación de sistema (recomendado)" en la página 12).

### Aspectos básicos de la Copia de seguridad local Dell DataSafe

Para restaurar el sistema operativo y el software de Dell instalado de fábrica conservando los archivos de datos:

1. Apague el equipo.
2. Desconecte todos los dispositivos (unidades USB, impresoras, etc.) que se encuentren conectados al equipo y quite el hardware interno recientemente añadido.

## Restauración del sistema operativo

 **NOTA:** No desconecte el adaptador de CA.

3. Encienda el equipo.
4. Cuando aparezca el logotipo de DELL™, pulse <F8> varias veces para acceder a la ventana **Advanced Boot Options** (Opciones avanzadas de inicio).

 **NOTA:** Si espera demasiado y aparece el logotipo del sistema operativo, siga esperando hasta que aparezca el escritorio de Microsoft Windows; a continuación, apague el equipo e inténtelo de nuevo.

5. Seleccione **Repair Your Computer** (Reparar el equipo).
6. Seleccione **Dell DataSafe Restore and Emergency Backup** (Restauración y copia de seguridad de emergencia de Dell DataSafe) en el menú **System Recovery Options** (Opciones de recuperación del sistema) y siga las instrucciones de pantalla.

 **NOTA:** El proceso de restauración puede llevar una hora o más dependiendo de la cantidad de datos a restaurar.

 **NOTA:** Para obtener más información, consulte el artículo 353560 de la base de conocimientos en [support.dell.com](https://support.dell.com).

## Actualización a la Copia de seguridad local Dell DataSafe profesional

 **NOTA:** Es posible que la Copia de seguridad local Dell DataSafe profesional esté instalada en su equipo si la pidió en el momento de la compra.

La Copia de seguridad local Dell DataSafe profesional le ofrece prestaciones adicionales que le permiten:

- Hacer copia de seguridad y restaurar el equipo basándose en el tipo de archivos.
- Hacer copia de seguridad en un dispositivo de almacenamiento local.
- Programar copias de seguridad automáticas.

Actualización a la Copia de seguridad local Dell DataSafe profesional:

1. Haga doble clic en el icono de Copia de seguridad local Dell DataSafe  que se encuentra en el área de notificación del escritorio.

2. Haga clic en **¡ACTUALIZAR AHORA!**
3. Siga las instrucciones que aparecen en la pantalla.

## Soporte de recuperación del sistema

 **PRECAUCIÓN:** Aunque el soporte de recuperación del sistema está diseñado para conservar los archivos de datos del equipo, se recomienda hacer copia de seguridad de los archivos de datos antes de usarlo.

Se puede usar el soporte de recuperación del sistema creado usando la Copia de seguridad local Dell DataSafe, para devolver el disco duro al estado operativo en que estaba cuando compró el equipo sin borrar los archivos de datos.

Utilice el soporte de recuperación del sistema en caso de:

- Fallo del sistema operativo que impida el uso de las opciones de recuperación que están instaladas en el equipo.
- Fallo del disco duro que impida recuperar los datos.

Para restaurar el sistema operativo y el software instalado de fábrica de Dell en el equipo usando el soporte de recuperación del sistema:

1. Inserte el disco de recuperación del sistema o la llave USB y reinicie el equipo.
2. Cuando aparezca el logotipo DELL™, pulse <F12> inmediatamente.

 **NOTA:** Si espera demasiado y aparece el logotipo del sistema operativo, siga esperando hasta que aparezca el escritorio de Microsoft Windows; a continuación, apague el equipo e inténtelo de nuevo.

3. Seleccione el dispositivo de inicio adecuado de la lista y pulse <Entrar>.
4. Siga las instrucciones que aparecen en la pantalla.

## Factory Image Restore de Dell

 **PRECAUCIÓN:** Al utilizar Factory Image Restore de Dell para restaurar el sistema operativo se borrarán permanentemente todos los datos de la unidad de disco duro y se eliminarán las aplicaciones o controladores instalados después de haber recibido el equipo. Si es posible, cree una copia de seguridad de todos los datos antes de utilizar esta opción. Use Factory Image Restore de Dell únicamente si Restaurar sistema no soluciona su problema en el sistema operativo.

 **NOTA:** Es posible que Factory Image Restore no esté disponible en determinados países o determinados equipos.

 **NOTA:** Si la Dell Factory Image Restore no está disponible en su equipo, utilice la Copia de seguridad local Dell DataSafe (consulte "Copia de seguridad local Dell DataSafe" en la página 75) para restaurar el sistema operativo.

Utilícelo solamente como último recurso para restaurar su sistema operativo. Esta opción restaura su unidad de disco duro al estado operativo en el que estaba cuando adquirió el equipo. Todos los programas o archivos que haya añadido desde que recibió el equipo, incluidos los archivos de datos, se eliminarán de forma permanente de la unidad de disco duro. Los archivos de datos pueden ser documentos, hojas de cálculo, mensajes de correo electrónico, fotografías digitales, archivos de música, etc. Si es posible, cree una copia de seguridad de todos los datos antes de utilizar Factory Image Restore de Dell.

### Inicio de Dell Factory Image Restore

1. Encienda el equipo.
2. Cuando aparezca el logotipo de DELL™, pulse <F8> varias veces para acceder a la ventana **Advanced Boot Options** (Opciones avanzadas de inicio).



-  **NOTA:** Si espera demasiado y aparece el logotipo del sistema operativo, siga esperando hasta que aparezca el escritorio de Microsoft Windows; a continuación, apague el equipo e inténtelo de nuevo.
3. Seleccione **Repair Your Computer** (Reparar el equipo). Aparece la ventana **System Recovery Options** (Opciones de recuperación del sistema).
  4. Seleccione un diseño de teclado y, a continuación, haga clic en **Siguiente**.
  5. Para acceder a las opciones de recuperación, inicie sesión como usuario local. Para acceder a la indicación de comando, escriba `administrador` en el campo **Nombre de usuario** y haga clic en **Aceptar**.
  6. Haga clic en **Dell Factory Image Restore**. Aparecerá la ventana de **Dell Factory Image Restore**.
-  **NOTA:** Dependiendo de la configuración, es posible que tenga que seleccionar **Dell Factory Tools** y, a continuación, **Dell Factory Image Restore**.

7. Haga clic en **Siguiente**.

Se mostrará la pantalla de **confirmación de borrado de datos**.

-  **NOTA:** Si no desea continuar con Factory Image Restore, haga clic en **Cancelar**.

8. Seleccione la casilla de verificación para confirmar que desea continuar reformateando la unidad de disco duro y restaurando el software del sistema a los valores de fábrica y, a continuación, haga clic en **Siguiente**.

El proceso de restauración comenzará. Esto puede llevar cinco o más minutos. Se mostrará un mensaje cuando el sistema operativo y las aplicaciones preinstaladas hayan sido restaurados a los valores de fábrica.

9. Haga clic en **Finish** (Finalizar) para reiniciar el equipo.

# Obtención de ayuda

Si tiene problemas con su equipo, puede realizar los siguientes pasos para diagnosticar y solucionar el problema:

1. Consulte "Solución de problemas" en la página 57 para ver información y procedimientos relativos al problema que esté experimentando el equipo.
2. Consulte "Dell Diagnostics" en la página 68 para ver los procedimientos sobre cómo ejecutar los Dell Diagnostics.
3. Rellene la "Lista de verificación de diagnósticos" en la página 87.
4. Utilice la amplia gama de servicios en línea de Dell disponibles en la asistencia de Dell ([support.dell.com](http://support.dell.com)) para obtener ayuda sobre la instalación y los procedimientos de solución de problemas. Consulte los "Servicios en línea" en la página 82 para ver una lista más completa de la asistencia en línea de Dell.

5. Si los pasos descritos anteriormente no han resuelto el problema, consulte el apartado "Antes de llamar" en la página 86.

 **NOTA:** Llame al servicio de asistencia técnica desde un teléfono situado al lado del equipo o en éste para que puedan guiarle en los procedimientos necesarios.

 **NOTA:** Es posible que el sistema de código de servicio rápido de Dell no esté disponible en todos los países.

Cuando el sistema telefónico automatizado de Dell lo solicite, marque el código de servicio rápido para dirigir su llamada directamente al personal de servicio que corresponda. Si no tiene un código de servicio rápido, abra la carpeta **Dell Accesorios** (Accesorios Dell), haga doble clic en el icono **Express Service Code** (Código de servicio rápido) y siga las instrucciones que se indican.

 **NOTA:** Puede que algunos de los servicios no estén disponibles en todas las ubicaciones fuera del área continental de EE.UU. Llame a un representante local de Dell para obtener información sobre disponibilidad.

## Servicio al cliente y asistencia técnica

El servicio de asistencia de Dell está disponible para responder sus preguntas sobre el hardware Dell. Nuestro personal de asistencia utiliza diagnósticos informatizados para proporcionar respuestas rápidas y precisas.

Para ponerse en contacto con el servicio de asistencia de Dell, consulte el apartado “Antes de llamar” en la página 86 y, a continuación, vea la información de contacto de su región o visite [support.dell.com](http://support.dell.com).

## DellConnect™

DellConnect es una sencilla herramienta de acceso en línea que permite al asociado de servicio y asistencia de Dell acceder a su equipo a través de una conexión de banda ancha, diagnosticar su problema y repararlo bajo su supervisión. Para más información, vaya a [www.dell.com/DellConnect](http://www.dell.com/DellConnect).

### Servicios en línea

Puede aprender de productos y servicios Dell en los sitios Web siguientes:

- **www.dell.com**
- **www.dell.com/ap** (únicamente para países asiáticos y del Pacífico)
- **www.dell.com/jp** (únicamente para Japón)
- **www.euro.dell.com** (únicamente para Europa)
- **www.dell.com/la** (únicamente para países de Latinoamérica y Caribe)
- **www.dell.ca** (únicamente para Canadá)

Puede acceder al servicio de asistencia de Dell a través de los siguientes sitios Web y direcciones de correo electrónico:

#### Sitios Web de soporte técnico de Dell

- **support.dell.com**
- **support.jp.dell.com** (únicamente para Japón)
- **support.euro.dell.com** (únicamente para Europa)
- **supportapj.dell.com** (únicamente para Asia Pacífico)

#### Direcciones de correo electrónico de soporte técnico de Dell

- **mobile\_support@us.dell.com**
- **support@us.dell.com**
- **la-techsupport@dell.com** (únicamente para países de Latinoamérica y Caribe)
- **apsupport@dell.com** (únicamente para países asiáticos y del Pacífico)

#### Direcciones de correo electrónico de marketing y ventas de Dell

- **apmarketing@dell.com** (únicamente para países asiáticos y del Pacífico)
- **sales\_canada@dell.com** (únicamente para Canadá)

#### FTP (File Transfer Protocol, Protocolo de transferencia de archivos) anónimo

- **ftp.dell.com**

Regístrese como usuario: `anonymous` (anónimo) y utilice su dirección de correo electrónico como contraseña.

## Servicio automatizado de estado de pedidos

Para comprobar el estado de un pedido de cualquier producto Dell que haya solicitado, puede dirigirse a **support.dell.com** o llamar al servicio automatizado de comprobación de estado de los pedidos. Un contestador automático le pedirá los datos necesarios para buscar el pedido e informarle sobre su estado.

Si tiene algún problema con un pedido (por ejemplo, falta algún componente, hay componentes equivocados o la factura es incorrecta), póngase en contacto con el departamento de atención al cliente de Dell. Tenga a mano la factura o el albarán cuando haga la llamada.

Para ver el número de teléfono al que llamar en su región, consulte "Cómo ponerse en contacto con Dell" en la página 88.

## Información sobre productos

Si necesita información sobre otros productos disponibles de Dell o si desea realizar un pedido, visite la página web de Dell en **www.dell.com**. Para saber el número de teléfono al que debe llamar para hablar con un especialista en ventas, consulte "Cómo ponerse en contacto con Dell" en la página 88.

## Devolución de productos para su reparación en garantía o para abono

Prepare todos los artículos que vaya a devolver, ya sea para su reparación bajo garantía o para que le devuelvan el importe, de la manera siguiente:

 **NOTA:** Antes de devolver el producto a Dell, asegúrese de hacer copia de seguridad de los datos del disco duro y de cualquier otro dispositivo de almacenamiento del producto. Elimine toda la información confidencial, información de propiedad e información personal, así como cualquier soporte extraíble, como discos CD o tarjetas multimedia. Dell no se hace responsable de ninguna información confidencial, de propiedad o personal; de la pérdida o daños en datos o de daños o pérdidas de soportes extraíbles que pueda haber en la devolución.

1. Llame a Dell para obtener un número de autorización para devolución de material y anótelos de manera clara y destacada en el exterior de la caja. Para ver el número de teléfono al que llamar en su región, consulte "Cómo ponerse en contacto con Dell" en la página 88.
2. Incluya una copia de la factura y una carta que describa el motivo de la devolución.
3. Incluya una copia de la Lista de verificación de diagnósticos (consulte "Lista de verificación de diagnósticos" en la página 87) indicando las pruebas que ha ejecutado y todos los mensajes de error mostrados por los Dell Diagnostics (consulte "Dell Diagnostics" en la página 68).
4. Si la devolución es para obtener un abono, incluya todos los accesorios que pertenezcan a los artículos que desea devolver (cable del adaptador de CA, software, guías, etc.).

5. Embale el equipo que vaya a devolver en el embalaje original (o uno equivalente).

 **NOTA:** Usted será responsable del pago de los gastos de envío. Asimismo, tiene la obligación de asegurar el producto devuelto y asumir el riesgo en caso de pérdida durante el envío a Dell. No se aceptará el envío de paquetes a portes debidos.

 **NOTA:** Cualquier devolución que no satisfaga los requisitos indicados no será aceptada por el departamento de recepción de Dell y le será devuelta.

## Antes de llamar

- NOTA:** Tenga a mano el código de servicio rápido cuando llame. El código contribuirá a que el sistema telefónico automatizado de asistencia de Dell gestione con mayor eficacia su llamada. También es posible que se le pida su etiqueta de servicio.

### Localización de la etiqueta de servicio

La etiqueta de servicio del equipo se encuentra en una etiqueta que está en la parte inferior del equipo.

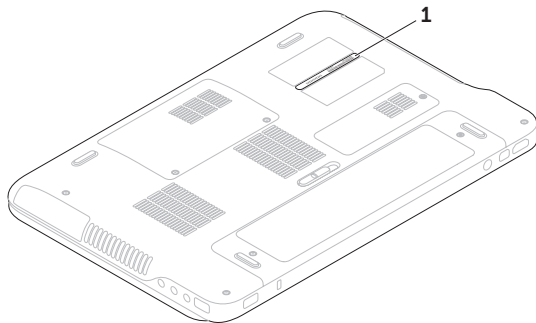

---

**1** Etiqueta de servicio

---



Recuerde rellenar la siguiente Lista de verificación de diagnósticos. Si es posible, encienda el equipo antes de llamar a Dell para solicitar asistencia y haga la llamada desde un teléfono que esté cerca de éste. Es posible que se le pida que escriba algunos comandos con el teclado, que proporcione información detallada durante las operaciones o que pruebe otros procedimientos para solucionar problemas que únicamente pueden realizarse con el equipo. Asegúrese de tener a mano la documentación del ordenador.

### Lista de verificación de diagnósticos

- Nombre:
- Fecha:
- Dirección:
- Teléfono:
- Etiqueta de servicio (código de barras de la parte inferior del equipo):
- Código de servicio urgente:

- Número de autorización para devolución de material (si le fue proporcionado por un técnico de asistencia de Dell):
- Sistema operativo y versión:
- Dispositivos:
- Tarjetas de expansión:
- ¿El equipo está conectado a una red?  
Sí/No
- Red, versión y adaptador de red:
- Programas y versiones:

Consulte la documentación del sistema operativo para determinar el contenido de los archivos de inicio del equipo. Si el equipo está conectado a una impresora, imprima todos los archivos. Si no puede imprimirlos, tome nota del contenido de cada archivo antes de llamar a Dell.

- Mensaje de error, código de sonido o código de diagnóstico:
- Descripción del problema y procedimientos de solución que ha realizado:

## Cómo ponerse en contacto con Dell

Los clientes de Estados Unidos pueden llamar al 800-WWW-DELL (800-999-3355).

 **NOTA:** Si no tiene una conexión a Internet activa, puede encontrar información en la factura de compra, el albarán o el catálogo de productos de Dell.

Dell facilita diversas opciones de soporte y servicio en línea y por teléfono. La disponibilidad varía en función del país y el producto. Es posible que algunos de los servicios no se encuentren disponibles en su área.

Para ponerse en contacto con Dell por problemas de ventas, soporte técnico o del servicio de atención al cliente:

1. Vaya a **[www.dell.com/ContactDell](http://www.dell.com/ContactDell)**.
2. Seleccione su país o región.
3. Seleccione el enlace del servicio o soporte que necesite.

4. Elija el método para ponerse en contacto con Dell que le resulte más conveniente.

# Localización de más información y Recursos

## Si necesita:

Reinstalar el sistema operativo

Reinstalar un programa de diagnósticos en el equipo

Reinstalar software del sistema

Para más información acerca del sistema operativo Microsoft® Windows® y sus características

Actualizar el equipo con componentes nuevos o adicionales como una nueva unidad de disco duro

Reinstalar o cambiar una pieza gastada o defectuosa

## Consulte:

“Soporte de recuperación del sistema” en la página 77

“Dell Diagnostics” en la página 68

“Mis descargas de Dell” en la página 65

**support.dell.com**

El *Manual de servicio* en **support.dell.com/manuals**



**NOTA:** En algunos países, abrir o cambiar piezas del equipo puede anular la garantía. Compruebe la garantía y la política de devoluciones antes de manipular el interior del equipo.

### Si necesita:

Conocer información sobre las mejores prácticas de seguridad para el equipo

Revise la información de la garantía, los términos y condiciones (solo para EE.UU.), instrucciones de seguridad, información de carácter normativo, información ergonómica y el acuerdo de licencia de usuario final

Encontrar la etiqueta de servicio/código de servicio rápido: deberá usar la etiqueta de servicio para identificar el equipo en **support.dell.com** o para ponerse en contacto con la asistencia técnica.

### Consulte:

Los documentos de seguridad y normas que se entregan con el equipo, así como la página principal de cumplimiento de normas en **www.dell.com/regulatory\_compliance**

La parte inferior del equipo.

El **Centro de soporte técnico de Dell** Para abrir el **Centro de soporte técnico de Dell**, haga clic en el icono  que se encuentra en el área de notificación del escritorio.

**Si necesita:**

Encontrar controladores y descargas;  
archivos "léame"

Acceso al soporte técnico y ayuda sobre el  
producto

Comprobar el estado del pedido de nuevas  
compras

Encontrar soluciones y respuestas  
a preguntas comunes



Localizar información de las últimas  
actualizaciones sobre cambios en el equipo  
o material avanzado de referencia técnica  
para técnicos o usuarios experimentados

**Consulte:**

[support.dell.com](http://support.dell.com)

# Especificaciones

Esta sección ofrece información que puede necesitar al instalar o actualizar controladores, así como al actualizar el equipo.

 **NOTA:** Las ofertas pueden variar según la región. Para obtener más información en relación con la configuración del equipo, consulte la sección **Acerca del sistema** en el Centro de soporte técnico de Dell. Para abrir el Centro de soporte técnico de Dell, haga clic en el icono  que se encuentra en el área de notificación del escritorio.

## Modelo de equipo

Dell™ XPS™ L401X

## Información del equipo

Conjunto de chips sistema	Conjunto de chips Mobile Intel® serie 5 Express HM57
Tipo de procesador	Intel Core™ i3 Intel Core i5 Intel Core i7 Intel Pentium®

## Memoria

Conector del módulo de memoria	Dos conectores SODIMM a los que puede acceder el usuario
Capacidades del módulo de memoria	1 GB, 2 GB y 4 GB
Memoria mínima	1 GB
Memoria máxima	8 GB

## Memoria

---

Tipo de memoria	1066 MHz/1333 MHz SODIMM DDR3
-----------------	----------------------------------

**NOTA:** Para obtener instrucciones sobre la actualización de la memoria, consulte el *Manual de servicio* en [support.dell.com/manuals](http://support.dell.com/manuals).

## Conectores

---

Audio	Un conector de entrada de micrófono, un conector de auriculares o altavoces estéreo
<b>NOTA:</b> También puede usar los conectores para instalar altavoces con canales 5.1	
S/PDIF	Un conector combinado S/PDIF auriculares/digital
Minitarjeta	Una ranura para minitarjetas de tamaño completo Una ranura para minitarjetas de medio tamaño

## Conectores

---

Conector HDMI	Un conector de 19 patas
Adaptador de red	Un conector RJ45
USB	Dos conectores de 4 patas compatibles con USB 2.0
Mini-DisplayPort	Un conector de 20 patas
eSATA	Un conector combinado eSATA/USB de 7/4 patas con PowerShare
Lector de tarjetas multimedia	Una ranura 9 en 1
Conector de antena incorporada (opcional)	Un conector MCX

### Lector de tarjetas multimedia

---

Tarjetas admitidas	Tarjeta de memoria Secure Digital (SD) Secure Digital entrada/salida (SDIO) Secure Digital High Capacity (SDHC) Secure Digital eXtended Capacity (SDXC) Memory Stick Memory Stick PRO Tarjeta de memoria MSXC Tarjeta MultiMedia (MMC) Tarjeta xD-Picture
--------------------	---

### Cámara

---

Resolución de cámara	HD de 2.0 megapíxeles
Resolución de vídeo	1280 x 720

### Comunicaciones

---

Módem (opcional)	Módem externo USB V.92 56 K
Adaptador de red	LAN 10/100/1000 Ethernet en la placa base
Inalámbrica	WLAN, WWAN (opcional), WiMAX/Wi-Fi abgn/agn y tecnología inalámbrica Bluetooth® (opcional)/ WiDi (opcional)
televisión	Tarjeta sintonizadora de TV (opcional)

### Audio

---

Controlador de audio	Audio Realtek ALC665
Altavoces	2 x 2 vatios
Controles de volumen	Menús de programa y controles multimedia



## Vídeo

---

### Integrado

Controlador de vídeo Intel HM55

Memoria de vídeo Hasta 256 MB

### Discreto

Controlador de vídeo NVIDIA GeForce GT 420M  
NVIDIA GeForce GT 425M

Memoria de vídeo 1 GB/2 GB DDR3

## Pantalla

---

Tipo Retroiluminación HD WLED de 14 pulgadas, TrueLife  
Retroiluminación HD WLED de 14 pulgadas multitoque, TrueLife (opcional)

## Pantalla

---

### Dimensiones:

Altura 192,50 mm (7,58 pulg.)

Anchura 324 mm (12,75 pulg.)

Diagonal 355,60 mm (14,0 pulg.)

Resolución máxima 1366 x 768

Frecuencia de actualización 60 Hz

Ángulo de funcionamiento 0° (cerrado) a 135°

Ángulo de visualización horizontal 40/40

Ángulo de visualización vertical 15/30 (H/L)

Separación entre píxeles 0,2265 mm x 0,2265 mm

## Especificaciones

### Batería

---

"Inteligente" de iones de litio de 9 celdas:

Altura 221,07 mm (8,70 pulg.)

Anchura 54,35 mm (2,14 pulg.)

Profundidad 42,53 mm (1,67 pulg.)

Peso 0,49 kg (1,08 lb)

"Inteligente" de iones de litio de 6 celdas:

Altura 209,19 mm (8,24 pulg.)

Anchura 54,35 mm (2,14 pulg.)

Profundidad 20,40 mm (0,80 pulg.)

Peso 0,33 kg (0,73 lb)

Tensión 11,1 V (6/9 celdas)

Tiempo de carga (aproximado) 4 horas (cuando el equipo está apagado)

### Batería

---

Tiempo de funcionamiento El tiempo de funcionamiento de la batería depende de las condiciones de funcionamiento.

Batería de tipo botón CR-2032

### Adaptador de CA

---

 **NOTA:** Utilice solo adaptadores de CA especificados para usarse con el equipo. Para más detalle, lea la información de seguridad que se envía con el equipo.

Voltaje de entrada 100-240 VCA/11-16 VCC

Intensidad de entrada (máxima) 1,8 A/9 A

Frecuencia de entrada 50-60 Hz

Potencia de salida 90 W/130 W

## Adaptador de CA

---

Intensidad de salida	
90 W	4,62 A (continua)
130 W	6,70 A (continua)
Tensión nominal de salida	19,5 V de CC
Temperatura de funcionamiento	De 0° a 40°C (32° a 104°F)
Temperatura de almacenamiento	De -40° a 70°C (-40° a 158°F)

## Teclado (retroiluminado)

---

Número de teclas	86 (EE.UU. y Canadá); 87 (Europa); 90 (Japón); 87 (Brasil)
Diseño	QWERTY/AZERTY/Kanji

## Ratón táctil

---

Resolución de posición X/Y (modo de tabla de gráficos)	240 cpi
Tamaño:	
Anchura	81 mm (3,19 pulg.)
Altura	42 mm (1,65 pulg.)

## Características físicas

---

Altura	31,10 mm a 37,25 mm (1,22 pulg. a 1,47 pulg.)
Anchura	353 mm (13,8 pulg.)
Profundidad	247,50 mm (9,74 pulg.)
Peso (con batería de 6 celdas y unidad óptica)	Configurable para menos de 2,45 kg (5,40 lb)

### Entorno del equipo

---

Intervalo de temperatura:

En funcionamiento De 0° a 35°C (32° a 95°F)

En almacenamiento De -40° a 65°C (-40° a 149°F)

Humedad relativa (máxima):

En funcionamiento Del 10% al 90% (sin condensación)

En almacenamiento Del 5% al 95% (sin condensación)

Vibración máxima (utilizando un espectro de vibración aleatoria que simula el entorno del usuario):

En funcionamiento 0,66 GRMS

Sin funcionar 1,30 GRMS

### Entorno del equipo

---

Impacto máximo (para funcionamiento: medido con Dell Diagnostics en funcionamiento en la unidad de disco duro y un pulso de media onda sinusoidal durante 2 ms; para sin funcionamiento: medido también con los cabezales de la unidad de disco duro en posición de reposo y 2 ms de pulso de media onda sinusoidal):

En funcionamiento 110 G

Sin funcionar 160 G

Altitud (máxima):

En funcionamiento De -15,2 a 3048 m (-50 a 10 000 pies)

En almacenamiento De -15,2 a 10 668 m (-50 a 35 000 pies)

Nivel de contaminación G2 o menos, según se define en la transmitido por el aire ISA-S71.04-1985

# Apéndice

## Aviso de productos de Macrovision

Este producto incorpora una tecnología de protección del copyright que está protegida por patentes de Estados Unidos y otros derechos de propiedad intelectual pertenecientes a Macrovision Corporation y otros propietarios de derechos. La utilización de la tecnología de protección de copyright debe estar autorizada por Macrovision Corporation y su finalidad es el uso doméstico y otros tipos de visualización con carácter limitado, a menos que Macrovision Corporation lo autorice expresamente. Se prohíbe la ingeniería inversa y el desensamblaje.

## Información para la NOM o Norma Oficial Mexicana (Solo para México)

La siguiente información afecta a los dispositivos descritos en este documento de acuerdo a los requisitos de la Normativa Oficial Mexicana (NOM):

### Importador:

Dell México S.A. de C.V.

Paseo de la Reforma 2620 – Piso 11°

Col. Lomas Altas

11950 México, D.F.

Número de modelo normativo	Tensión	Frecuencia	Consumo de electricidad	Tensión de salida	Intensidad de salida
P12G	100-240 VCA/ 11-16 VCC	50-60 Hz	1,8 A/9 A	19,5 V de CC	4,62 A/6,70 A

Para más detalle, lea la información de seguridad que se envía con el equipo.

Para obtener más información sobre las mejores prácticas de seguridad, consulte la página principal de cumplimiento de normas en [www.dell.com/regulatory\\_compliance](http://www.dell.com/regulatory_compliance).

# Índice

## A

ayuda

obtención de asistencia y soporte **80**

## C

Cámara **45**

CD, reproducción y creación **53**

Centro de movilidad de Windows **38**

centro de soporte técnico de Dell **64**

cómo ponerse en contacto con Dell en línea **88**

conector mini-DisplayPort **29**

conector S/PDIF **27**

conexión

a Internet **20**

conexión a Internet **20**

conexión de red

ajuste **59**

conexión de red inalámbrica **59**

configuración, antes de comenzar **7**

Configuración de Windows

asistente para compatibilidad de programas **62**

controladores y descargas **91**

copia de seguridad y recuperación **53**

## D

DataSafe Local Backup **75**

DellConnect **81**

Dell Diagnostics **68**

Dell Stage **46**

devoluciones en garantía **84**

direcciones de correo electrónico

para soporte técnico **82**

direcciones de correo electrónico de asistencia **82**

DVD, reproducción y creación **53**

## Índice

### E

- envío de productos
  - para devolución o reparación **84**
- equipo, configuración **7**
- especificaciones **92**

### F

- Factory Image Restore de Dell **78**
- flujo de aire, dejar **7**
- funciones de software **52**

### I

- inalámbrico
  - pantalla **18**
- indicador de actividad del disco duro **31**
- Indicador de estado de la batería **31**
- inicio de sesión en FTP, anónimo **82**
- ISP
  - proveedor de servicios de Internet **20**

**102**

### L

- lista de verificación de diagnósticos **87**
- llamar a Dell **86**
- localización de más información **89**

### M

- mensajes del sistema **66**

### O

- opciones de reinstalación del sistema **73**

### P

- pantalla táctil **46**
  - Posturas **48**
- Pasar **48**
- posibilidades del equipo **52**
- problemas, solución **57**
- problemas de energía, solución **60**
- problemas de hardware
  - diagnosticar **68**



- problemas de memoria
  - solución **61**
- problemas de software **62**
- productos
  - información y compra **83**
- Programa de configuración del sistema **38**
  - acceder **38**
  - comportamiento de las teclas de función **38**

## R

- Ratón táctil
  - Posturas **36**
- recursos, localizar más **89**
- red de cable
  - cable de red, conexión **9**
- Regleta de control **31**
- regletas de alimentación, uso **8**
- restauración factory image **78**
- restaurar sistema **74**

## S

- servicio al cliente **81**
- Sintonizador de TV **19**
- sitios de asistencia
  - en todo el mundo **82**
- Solucionador de problemas de hardware **68**
- solución de problemas **57**
- Soporte de recuperación del sistema **77**

## T

- Tarjeta B-CAS **14**
- Tarjeta SIM **14**
- Teclas de control multimedia **38**
- tecnología nVidia Optimus **54**

## U

- Unidad óptica
  - Uso **42**
- USB PowerShare **25**







Impreso en los EE.UU.

[www.dell.com](http://www.dell.com) | [support.dell.com](http://support.dell.com)



0JVW7MA00